

*вспомогая ваши идеи*



*since in 1993*

**Каталог продукции**



О компании .....	pag. 3
Наша миссия .....	pag. 4
Поддержка и сервис .....	pag. 5

## Продукты

### HIGH TECH

#### Motion

Serie A) Соосные редукторы и предступени .....	pag. 7
Serie PT) Цилиндрический редуктор .....	pag. 8
Serie P) Цилиндрический редуктор монтируемый на вал .....	pag. 9
Serie PL) Цилиндрический редуктор монтируемый на вал .....	pag. 10
Serie SM) Цилиндрический редуктор .....	pag. 11
Serie O) Цилиндрический редуктор .....	pag. 12

#### Industrial

Serie RXP 700) Цилиндрический редуктор .....	pag. 13
Serie RXP 800) Цилиндрический редуктор .....	pag. 14
Serie RXP/E) Цилиндрический редуктор для подъемных устройств .....	pag. 15
Serie RXP/EST) Экструзионный редуктор .....	pag. 16
Serie RXO 700) Цилиндрикоконический редуктор .....	pag. 17
Serie RXO 800) Цилиндрикоконический редуктор .....	pag. 18
Serie RXO/O 800) Комбинированный редуктор для ковшовых элеваторов .....	pag. 19
Serie RXP/TR) Цилиндрикоконический редуктор для градирен .....	pag. 20
Serie RXM) Цилиндрикоконический горнодобывающий редуктор .....	pag. 21
Serie RXP/MX) Цилиндрикоконический редуктор для миксеров .....	pag. 22

#### Heavy-duty

Serie EXV) Поворотный планетарный редуктор .....	pag. 23
Serie EX) Планетарный редуктор .....	pag. 24
Serie EX) Планетарный редуктор мультиплекатор .....	pag. 25
Serie EXB) Коническо-планетарный редуктор .....	pag. 26
Serie EXR) Комбинированный планетарный редуктор .....	pag. 27

### STANDARD

#### Basic

Serie U) Универсальный червячный редуктор .....	pag. 28
Serie R) Червячный редуктор и ограничитель крутящего момента .....	pag. 29
Serie CR) Цилиндро-червячный редуктор .....	pag. 30
Serie RR) Двухступенчатый червячный редуктор .....	pag. 31
Serie WMF) Механический регулятор скорости вращения .....	pag. 32
Serie W) Кубический червячный редуктор .....	pag. 33

#### Automation

Serie ZIZL) Угловые редукторы из чугуна и алюминия .....	pag. 34
--	---------

### ELECTRONIC

#### Motive

Serie T-M) Электродвигатели с тормозом .....	pag. 35
Serie VL) Электродвигатель импортного производства .....	pag. 36

#### Application

Serie ESV) Электродвигатель с электронным вариатором скорости .....	pag. 37
---	---------

Сертификаты ATEX и KISSsoft .....	pag. 38
-----------------------------------	---------



## О компании

**ВСЬ СПЕКТР ПРОДУКЦИИ ПРЕДНАЗНАЧЕН ДЛЯ ОБЕСПЕЧЕНИЯ КОНТРОЛЯ И ПЕРЕДАЧИ МОЩНОСТИ И ПРОДИКТОВАННЫЙ ЕДИНОЙ ПОЛИТИКОЙ: ВЫСОКИЕ ТЕХНОЛОГИИ ДЛЯ УСПЕШНЫХ ПРОДУКТОВ.**

Уникальная великая сила сегодня сталкивается с миром механики: STM Team производит широчайший ассортимент редукторов и мотор-редукторов. STM Team обеспечивает лучшие технические решения во всех областях легкой и тяжелой механики в соответствии с конкретными требованиями пользователей.

Это выдающийся Альянс, позволяющий клиентам не просто полагаться на высокотехнологичные продукты, но и на знания о них и соответствующие маркетинговые стратегии.

STM Team: единство - это сила. Так что, с этого дня, это будет означать - полное удовлетворение клиентов, в избытке.

**OUR FULL PRODUCT RANGE FOR CONTROL AND POWER TRANSMISSION IS EXPRESSED THROUGH ONE SINGLE POLICY: HIGH TECHNOLOGY FOR SUCCESSFUL PRODUCTS.**

A unique great force is today facing the world of mechanics: STM team manufactures the widest and broadest range of gearboxes and geared motors. STM team provides forefront technical solutions in every field of light and heavy mechanics according to specific users requirements.

It is an outstanding alliance allowing customers not just to rely upon high-tech products, but also on knowledge of the products themselves and the appropriate marketing strategies.

STM team: unity is strength. As from today it will mean the customers total satisfaction, too.



## Наша миссия

### НАША МИССИЯ

*Проектирование и производство инновационных и надежных решений для передачи мощности и контроля в промышленных секторах, содействие устойчивому развитию совместно во всем мире.*

*STM Team - это Двигатель Рынка, стремящийся быть компанией, легко работать, с высокой ориентацией на клиента для создания долгосрочных партнерских отношений.*

### OUR MISSION

*Designing and manufacturing innovative and reliable solutions for power transmission and control in the industrial sectors, promoting sustainable development shared worldwide.*

*STM is Market Driven and strives to be a company easy to work with and with high customer orientation for creating long term partnerships.*



## WORLDWIDE NETWORK:

- Headquarters
- Stm service

STM Service  
STM Lombardia  
STM Veneto  
STM Sud  
STM Sweden  
STM Deutschland  
STM Power Transmission (UK)  
STM Russia  
STM Do Brasil  
STM Asia Pacific  
STM Australia  
STM South Africa  
STM Finland  
STM Slovakia  
STM Ukraine  
STM Argentina  
STM China  
STM Aandrijftechniek (NL)  
STM USA  
STM Switzerland  
STM Korea  
STM Paraguay  
STM de Mexico  
STM Team Russia



## Поддержка и сервис

### ПОДДЕРЖКА

*ДВЕ КОМПАНИИ, ТОЛЬКО ОДНА МИССИЯ:  
ПОЛНОЕ УДОВЛЕТВОРЕНИЕ КЛИЕНТОВ*

*STM Team производит очень высокого качества продукты, но, если что-то пойдет не так, то служба поддержки гарантирует очень подробную и эффективную помощь, до и после продажи, 24 часа в сутки, во всем мире. Квалифицированный сеть продавцов и техников готова решить любую проблему в кратчайшие сроки и наилучшим образом.*

### ASSISTANCE

*TWO COMPANIES, ONLY ONE MISSION :  
CUSTOMERS TOTAL SATISFACTION.*

*STM team manufactures very high quality products but, should anything go wrong, a very detailed and efficient pre and after sales assistance is guaranteed 24 hours a day, all over the world. A qualified network of salesmen and technicians is ready to solve any problem in the shortest time and in the best way.*



## **СЕРВИС**

**НАША СЛУЖБА СЕРВИСА ДОСТУПНА ДЛЯ ВАШЕГО ПОЛНОГО УДОВЛЕТВОРЕНИЯ.**

*STM Team всегда разрабатывает и производит придерживаясь самых высоких стандартов качества, в сочетании с полной документацией и наличием постоянно укомплектованного склада - эта формула удовлетворяет самый ценный актив нашей компании: клиент.*

*Кроме того, регулярные технические курсы и тренинги являются ключом для создания продвинутого и гибкого дизайна продукта направленного для решения и совершенствования каждого отдельного применения.*

*В частности, мы также можем предложить нашу специальную линию, включающую продукты, специально разработанные для конкретных применений.*

## **SERVICES**

**OUR GLOBALITY OF SERVICE AVAILABLE FOR YOUR COMPLETE SATISFACTION.**

*STM team always design and manufactures adhering to the highest quality standards, combined with complete documentation and an ever-stocked warehouse, this formula satisfies our most valuable asset: the customer.*

*In addition, regular technical courses and trainings are the key to carry out an advanced and flexible product design directed to solve and improve each single application.*

*In particular, we are also able to offer our Special Line, including products specifically engineered to particular applications*



since in 1993

A

## Соосный редуктор

Конструкция данного ряда редукторов основана на неразъёмном литом корпусе, что обеспечивает увеличенную жёсткость. Это позволяет прикладывать высокие нагрузки без риска деформирования корпуса, что могло бы негативно отразиться на технических характеристиках редукторов. Специальная форма внутренней поверхности корпуса распределяет поток масла таким образом, чтобы обеспечить смазывание всех движущихся частей редуктора, одновременно уменьшая уровень шума и улучшая герметичность. Другим достоинством данного ряда редукторов является модульный монтажный фланец, который обеспечивает великолепную гибкость для многих применений.



Типоразмер

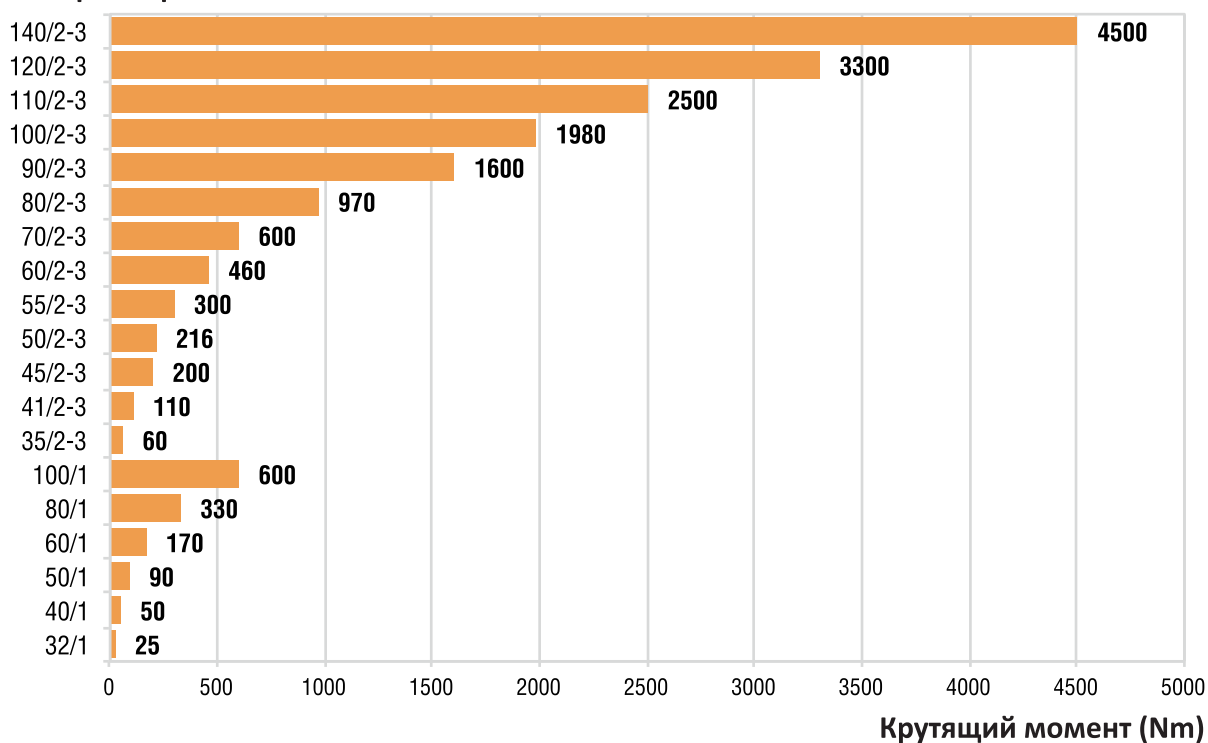



**PT**

## Цилиндрический редуктор

Серия PT идеально подходит для погрузочно-разгрузочного оборудования, особенно в применении на карьерах и рудниках, где абсолютная надежность и простота в обслуживании являются ключевыми факторами. Эксклюзивной инновацией является монолитный корпус с инспекционным окном!

Так же этот редуктор обладает следующими опциями:

- Ограничитель, который предотвращает устройство от обратного хода, в случае наклона конвейера.
- Стяжная муфта для жесткого и точного монтажа с большим количеством запусков в час.
- Коническая втулка дающая возможность легкого демонтажа.



### Типоразмер

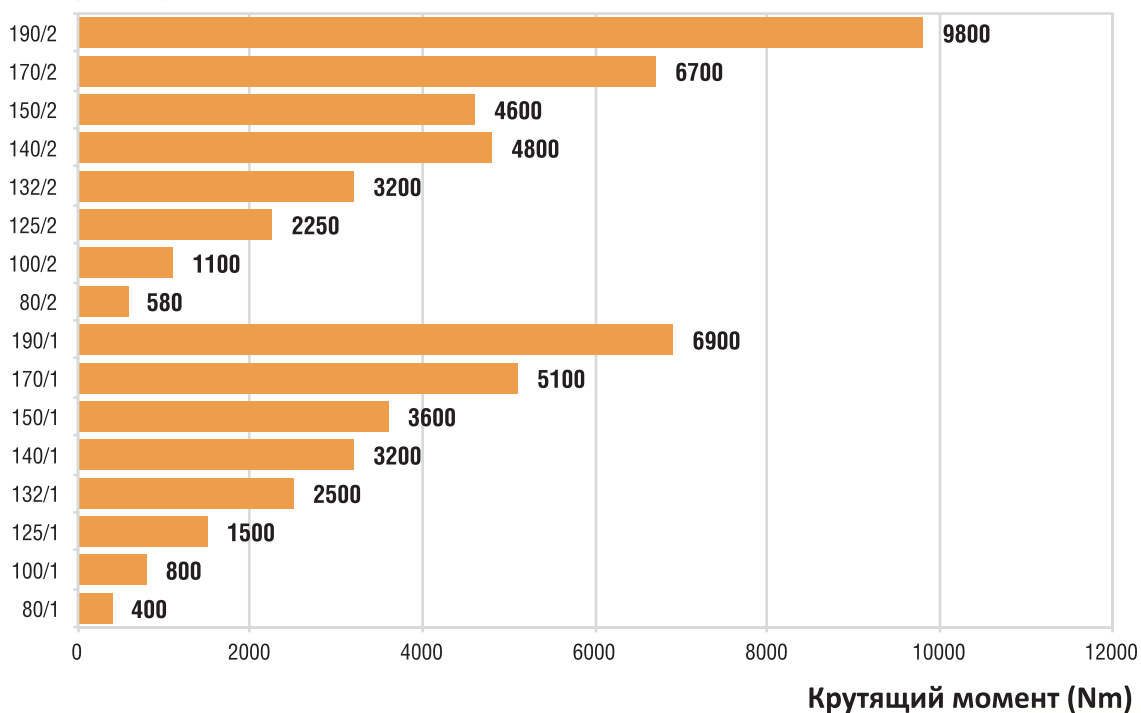



since in 1993

**P**

## Цилиндрический редуктор

Эта новая продукция обладает высокой надёжностью благодаря неразъёмному литому корпусу, что в совокупности с конструктивным решением использовать только компактный IEC фланец, ведёт к очень высокому качественному исполнению.



Типоразмер

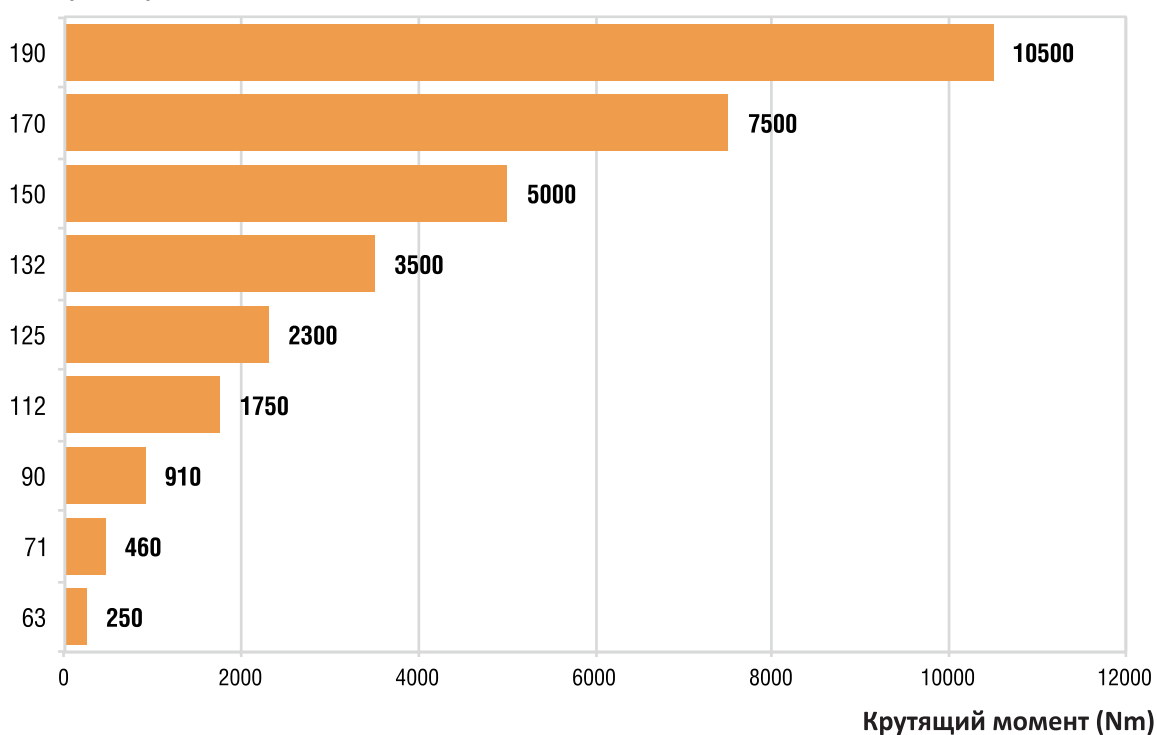



since in 1993

PL

## Цилиндрический редуктор

Данный редуктор с увеличенным межосевым расстоянием специально разработан для малых и средних мощностей. В результате он представляет собой наилучший привод для большинства, таких как шнековые конвейеры, мешалки и т.д.

### Типоразмер

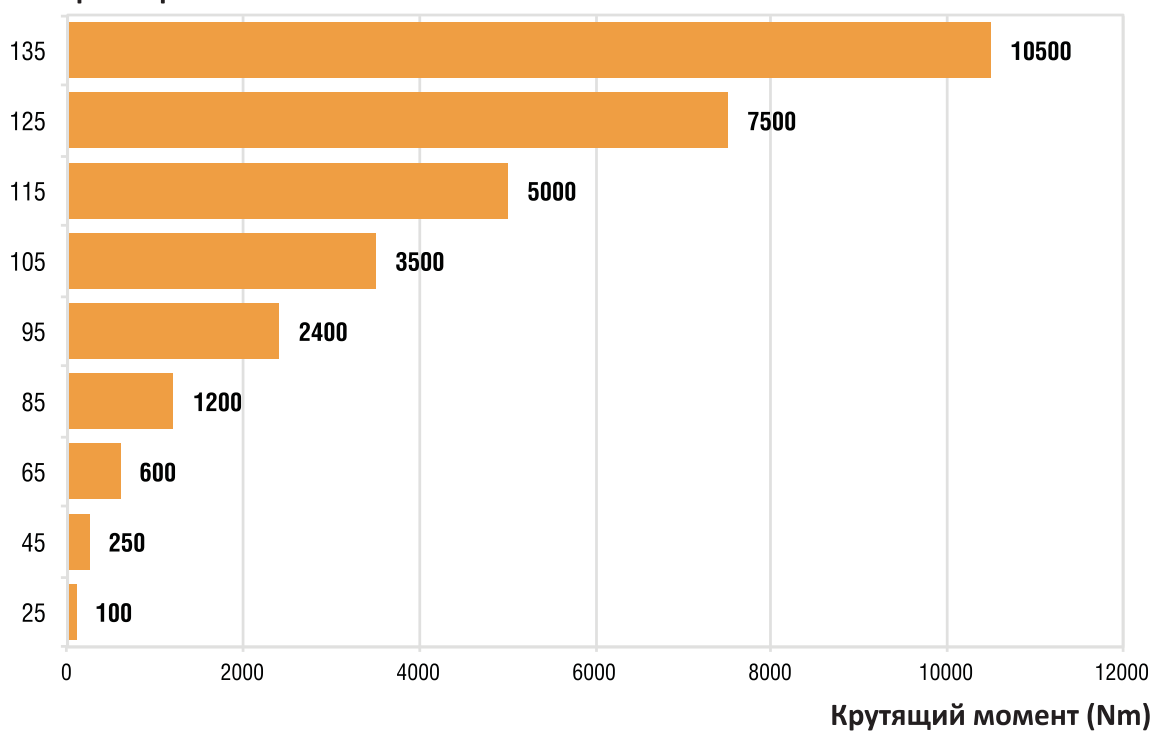



since in 1993

SM

## Цилиндрический редуктор

Малая мощность цилиндрических редукторов, которая была до настоящего времени недоступна, сейчас реализована благодаря новому типу редукторов, авторское право на которые принадлежит STM.

Этот новейший и инновационный редуктор основан на применении косозубых зубчатых колёс со скрытыми валами и соединяет в себе концепцию экономической стоимости, типичную для червячных редукторов, и высокую эффективность, типичную для цилиндрических редукторов с прямоугольной передачей.

Планируется, что эти 3 типоразмера обеспечат момент от 100 Нм до 200 Нм и позволят лучшим образом оптимизировать соотношение момент – стоимость.



Типоразмер

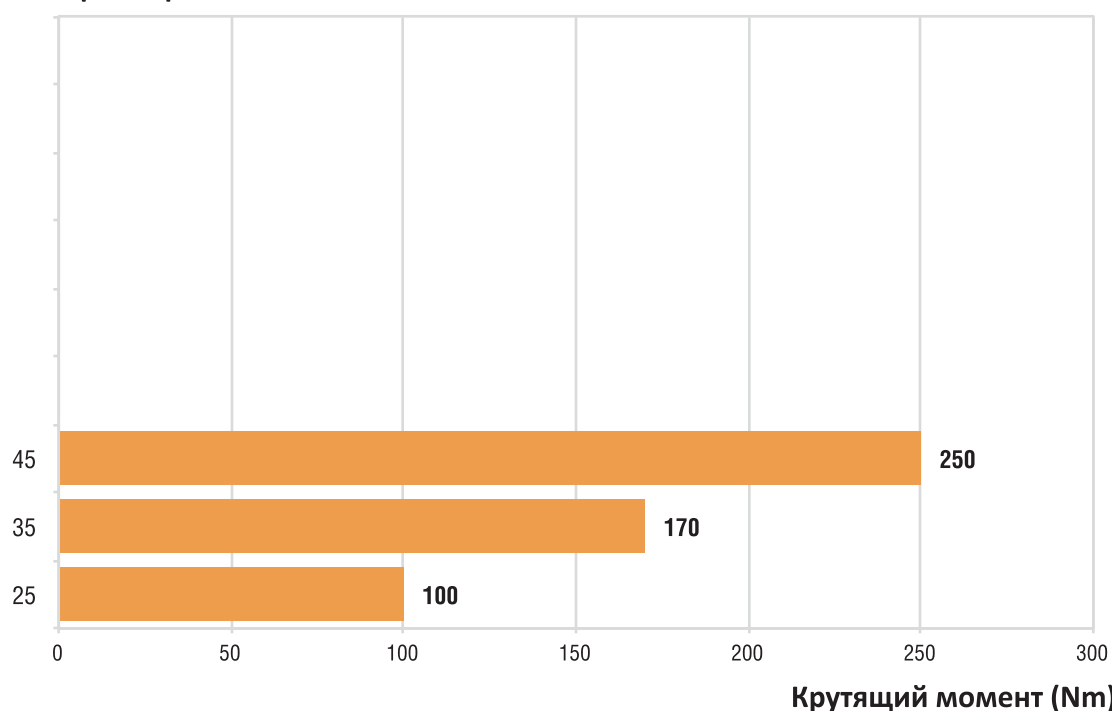



since in 1993

0

## Цилиндрикоконический редуктор

Эта новая серия редукторов обладает высокой надёжностью благодаря реализации корпуса в виде монолитной литой детали, что в совокупности, с конструктивным решением использовать только 3 ступени для получения необходимого передаточного числа, ведёт к очень высокому качественному исполнению.

Типоразмер

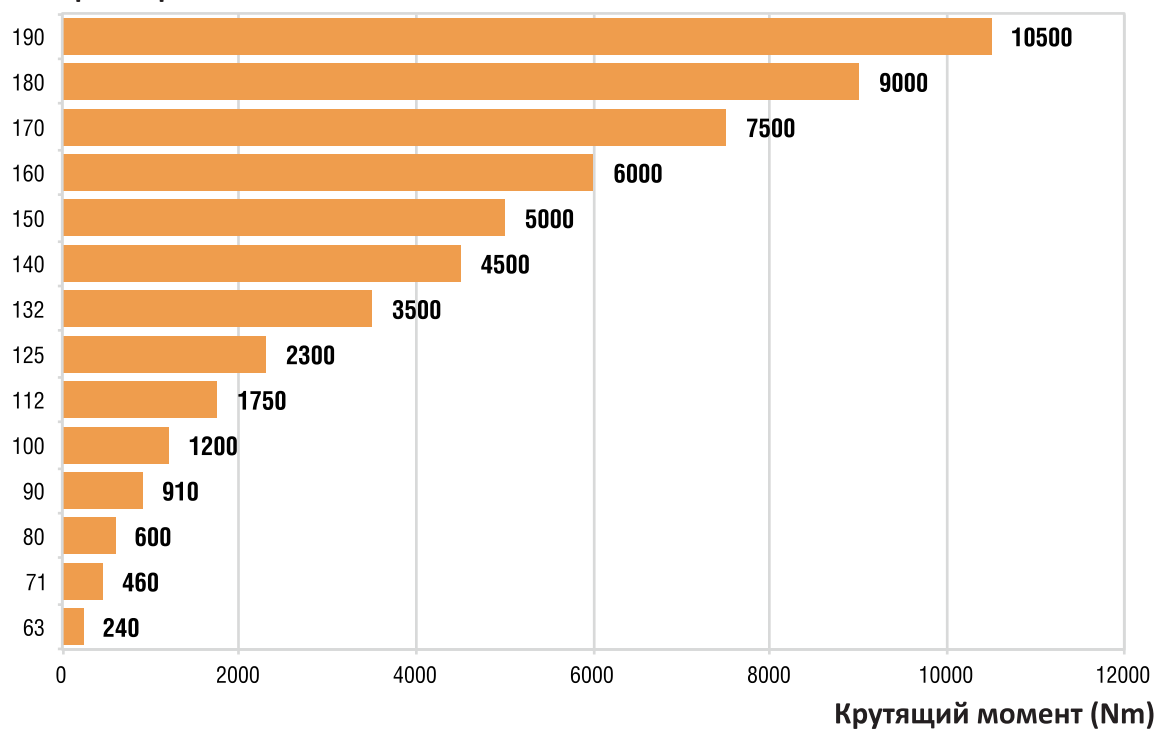



since in 1993

## RXP/700

### Цилиндрический редуктор

Вскоре после представления на рынке линии редукторов RXP 800 мы выпустили цилиндрические редукторы серии RXP 700 для эксплуатации в линиях оборудования малых мощностей. Прочный монолитный корпус с множеством монтажных позиций и соединительных элементов и многие другие аксессуары и опции делают редуктор данной серии сильным и надёжным продуктом.



Типоразмер

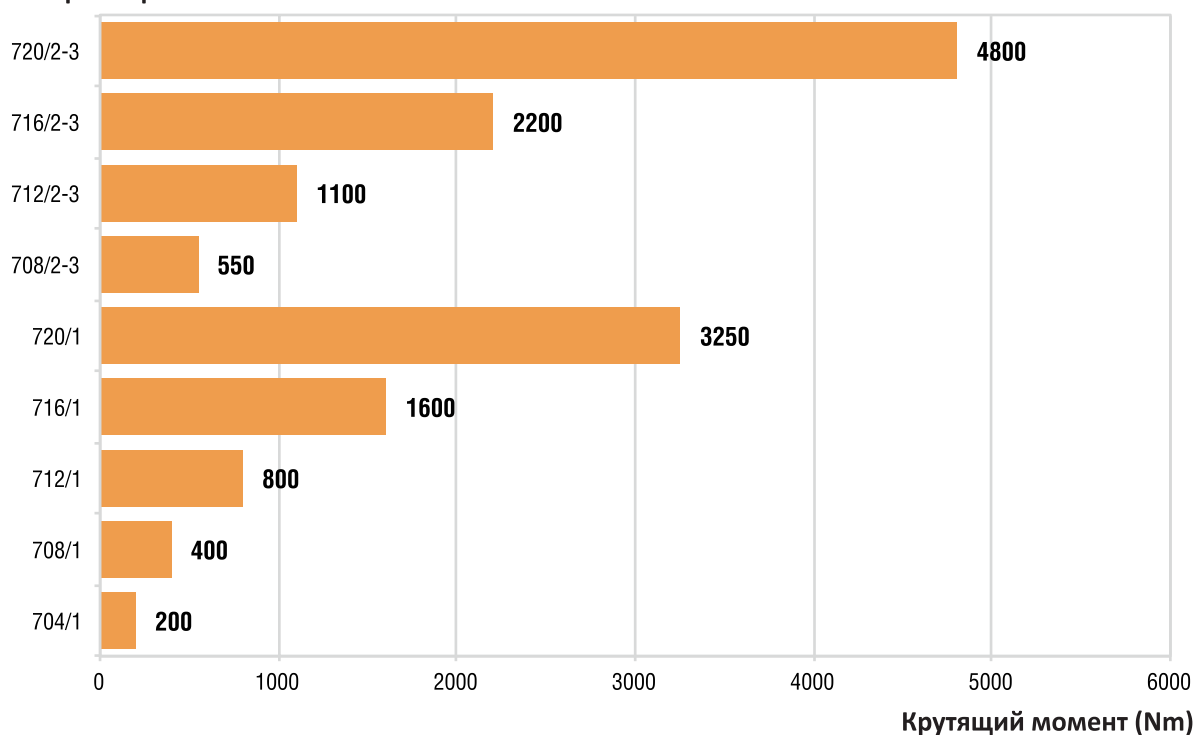

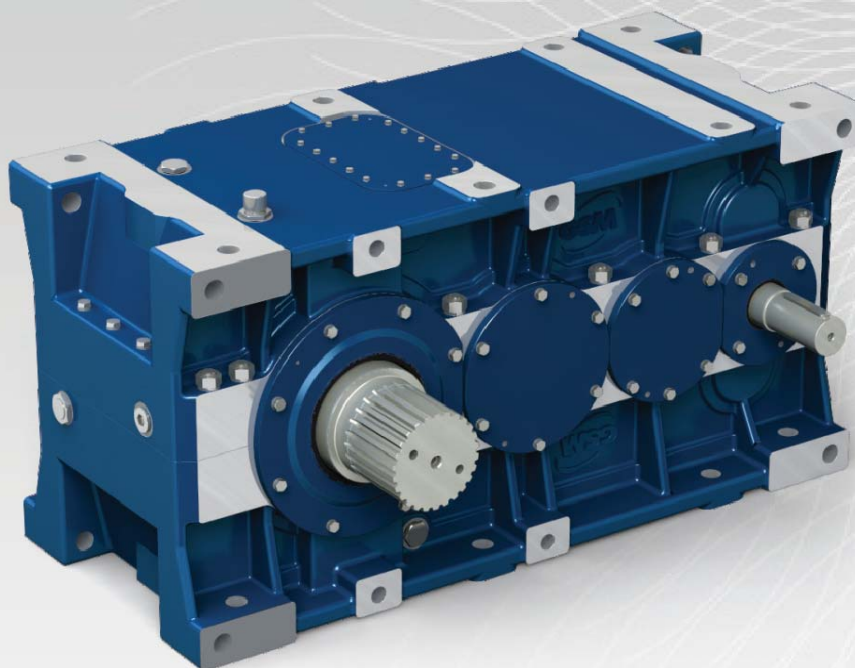

since in 1993

**RXP/800**

## Цилиндрический редуктор

Новый ряд универсальных цилиндрических редукторов, установив новый стандарт на рынке, обладает наилучшими размерами для гарантии максимальной и постоянной надёжности в различных применениях, связанных с тяжёлыми условиями эксплуатации. Это эффективный ответ потребностям средне-тяжёлого и тяжёлого машиностроения в силовой трансмиссии.

### Типоразмер

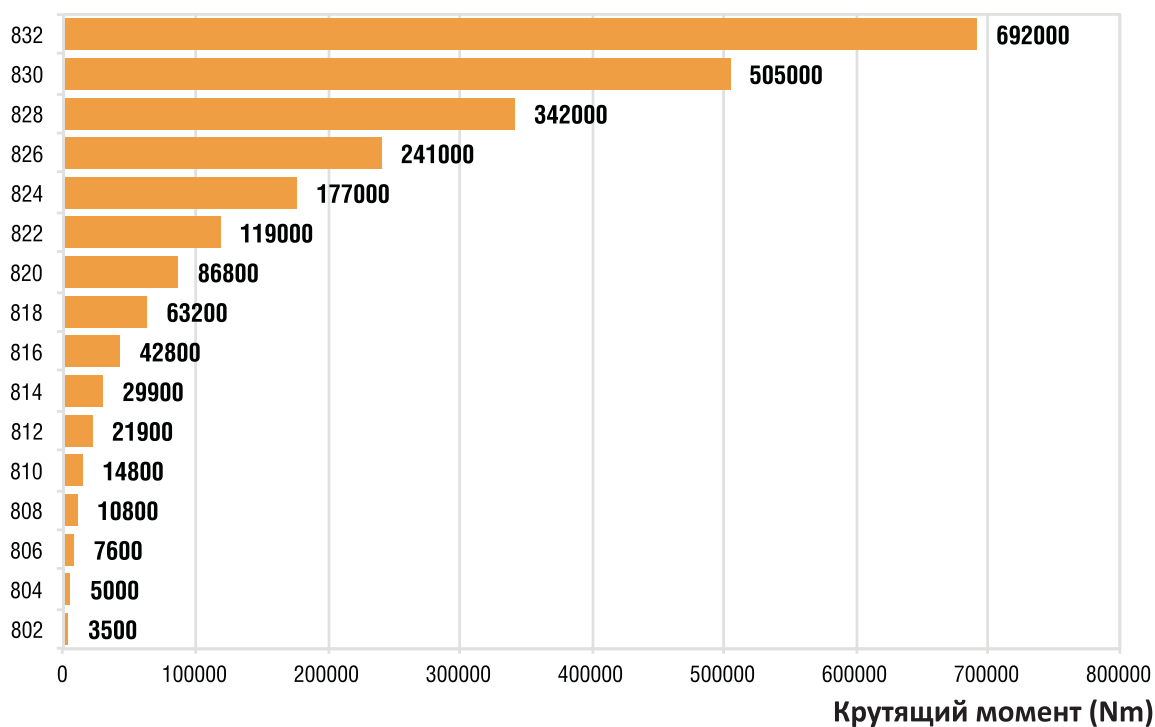

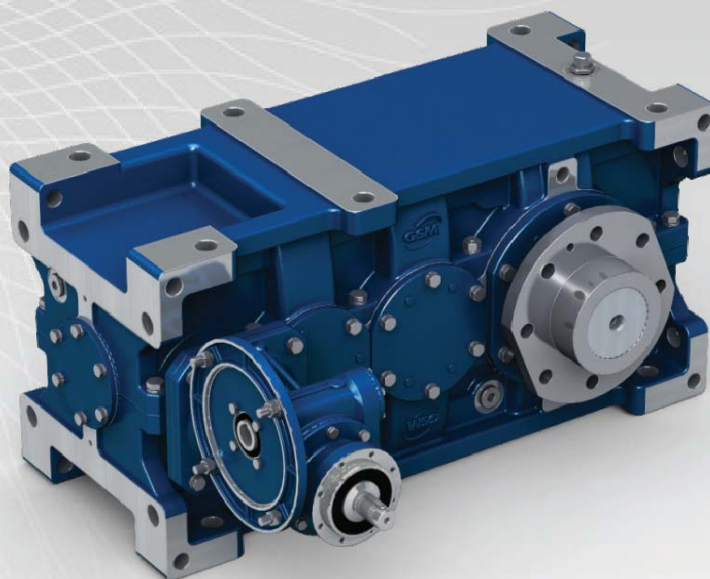

since in 1993

## RXP/E

### Редуктор для подъемных устройств

Серия RXP-E для промышленных лифтов берёт начало от стандартных RX редукторов, к которым был добавлен планетарный редуктор.

Эти редукторы обладают большим количеством размеров входных и выходных валов с целью обеспечения потребностей лифтовых систем, предоставляя оптимальную связь между выполнением и весом.

У планетарного дифференциального редуктора имеется двойной входной вал для передачи двух разных скоростей движения от основного электродвигателя к лифтовому редуктору.

Пока работает один электродвигателя, второй постоянно находится в режиме торможения.

Изменение передаточного отношения червячной передачи внутри дифференциальной планетарной передачи даёт возможность получения различных выходных скоростей и, следовательно, варьировать отношение между первой и второй скоростями.

Типоразмер

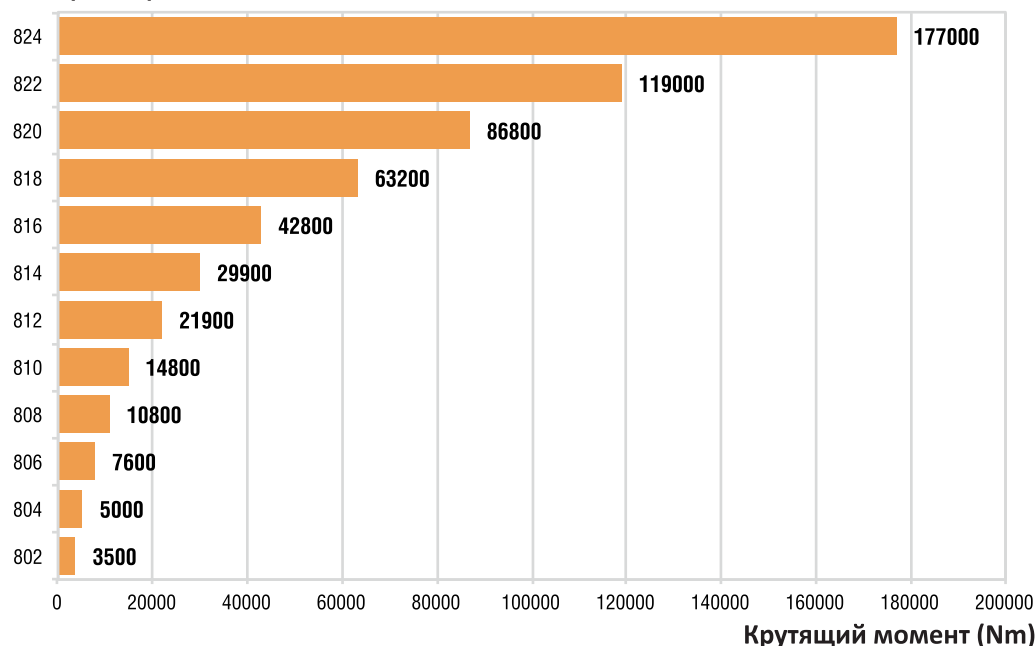

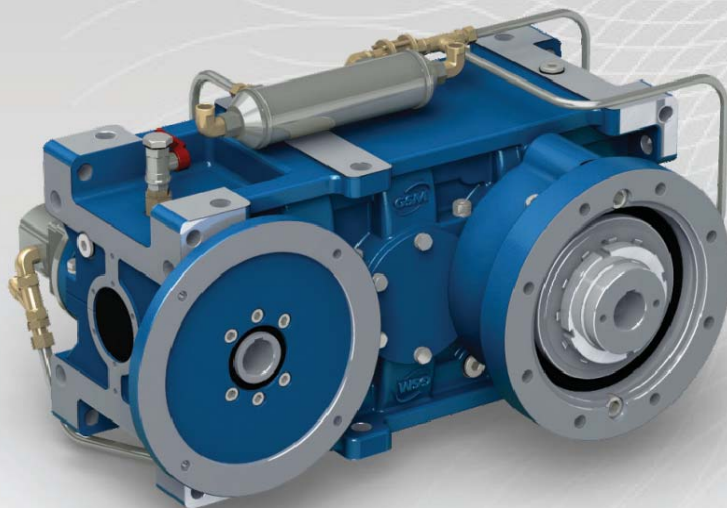

since in 1993

## RXP/EST

### Экструзионный редуктор

Эта новая серия редукторов для одношнековых экструдеров укрепил позицию нашей компании на вершине рынка передающего крутящий момент оборудования.

RXP/EST — это инновационная машина в силу наличия шнекового переднего и упорного подшипника при фланцевом исполнении.

Таким образом, мы достигаем высокую интеграцию между приводом и исполнительным органом, что приводит к идеальному отношению цена – качество.

Мы обеспечиваем редукторы для шнеков диаметром от 30 мм до 300 мм (диаметр вала более 220 мм доступен по запросу).

В данной области наша компания непрерывно проводит исследования и разрабатывает новые решения для наших клиентов.

Типоразмер

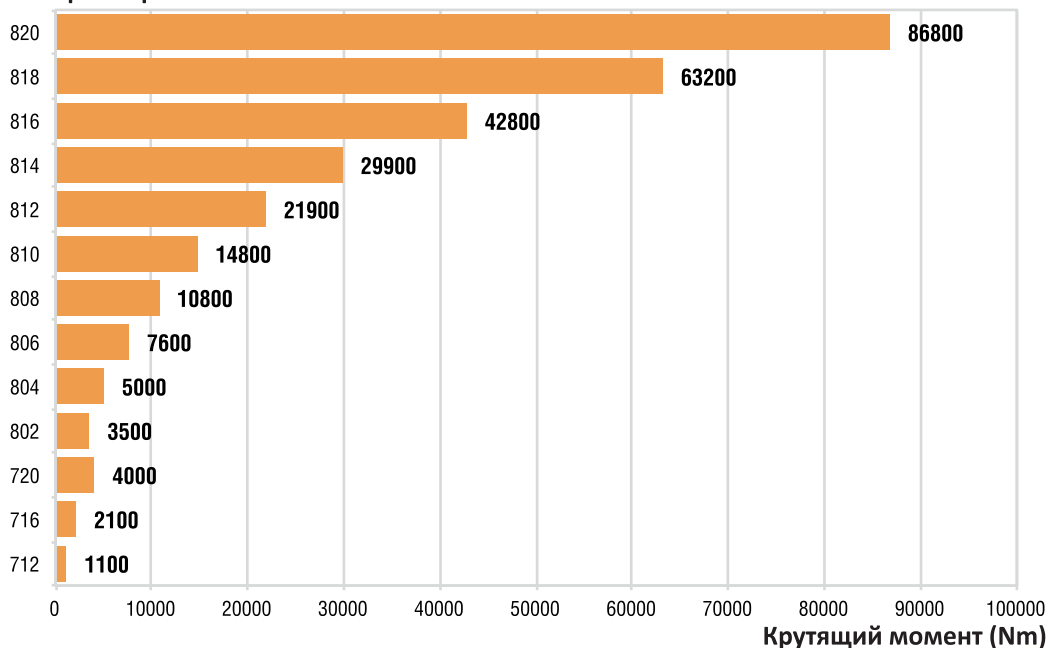

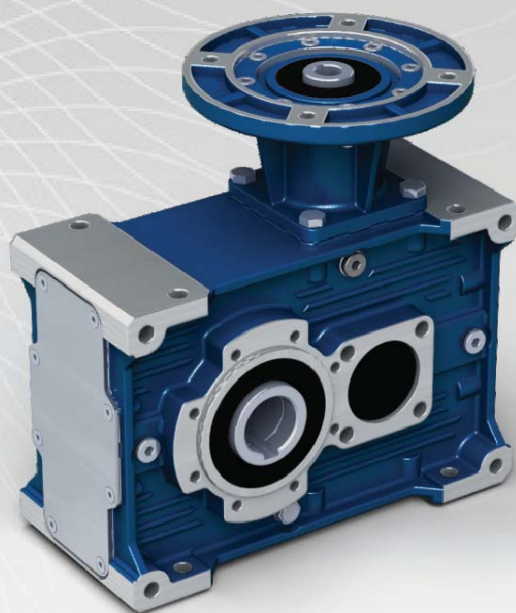

since in 1993

## RXO/700

### Цилиндроконический редуктор

Вскоре после представления на рынке линии редукторов RXO 800 мы выпустили цилиндрические редукторы серии RXO 700 для эксплуатации в линиях оборудования малых мощностей.

Прочный монолитный корпус с множеством монтажных позиций и соединительных элементов, широкий ряд передаточных чисел, а также многие другие аксессуары и дополнительные опции делают редукторы данной серии сильным и надёжным продуктом.



Типоразмер

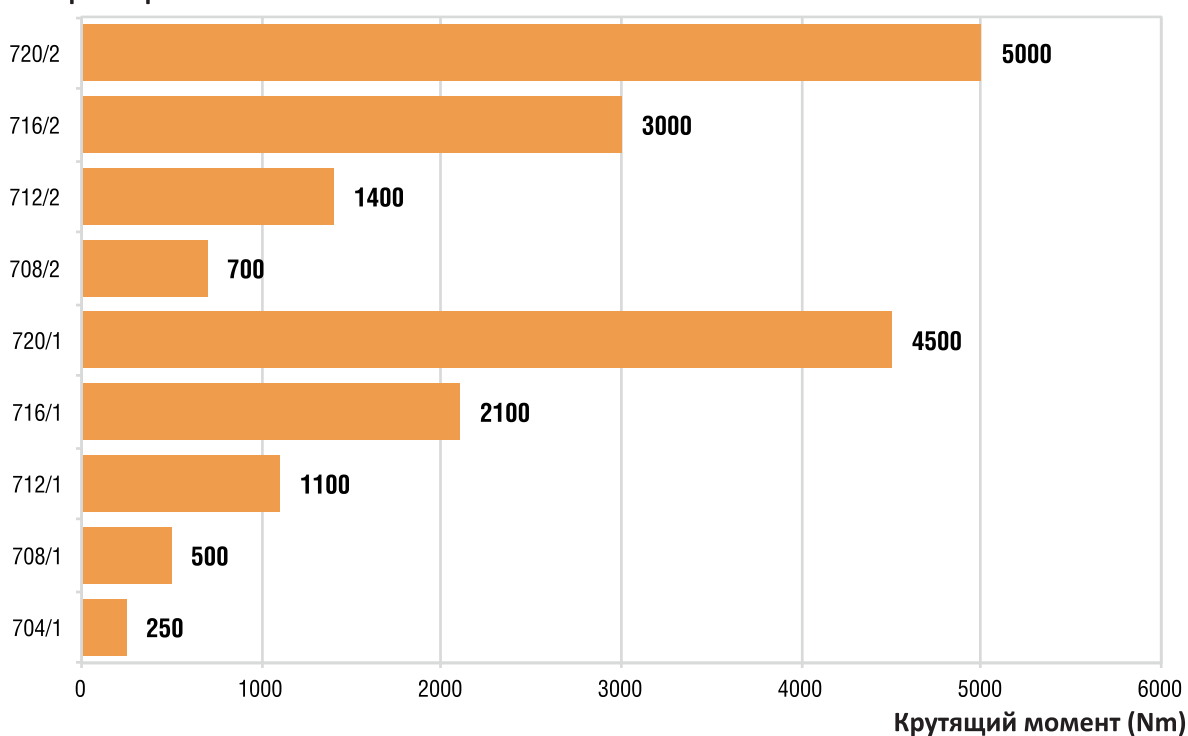

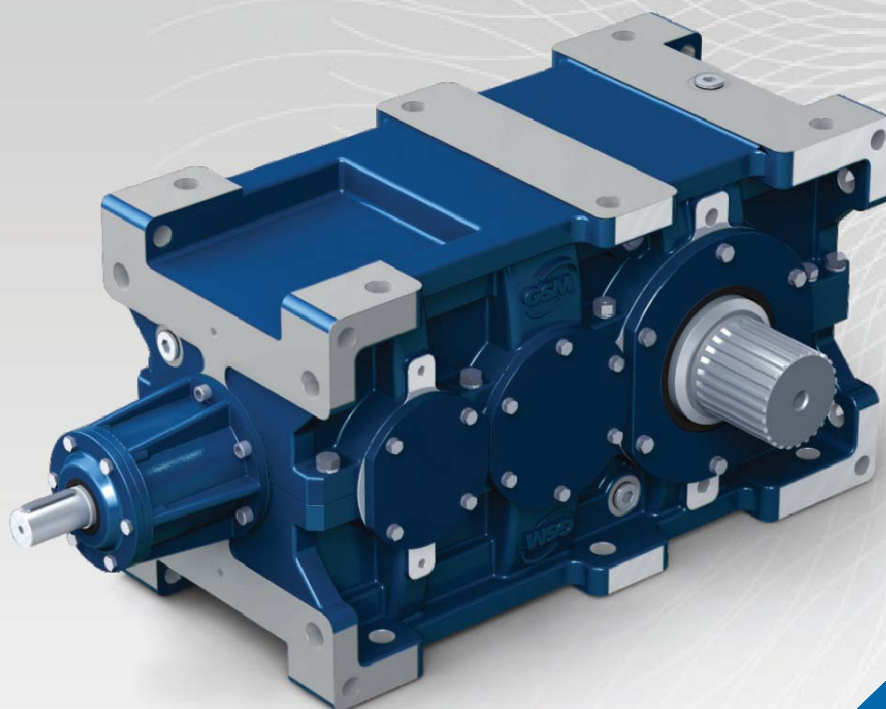

since in 1993

**RX0/800**

## Цилиндрикоконический редуктор

Новый ряд универсальных цилиндрикоконических редукторов, установив новый стандарт на рынке, обладает наилучшими размерами для гарантии максимальной и постоянной надёжности в различных применениях, связанных с тяжёлыми условиями эксплуатации.

Это эффективный ответ потребностям средне-тяжёлого и тяжёлого машиностроения в силовой трансмиссии.

### Типоразмер

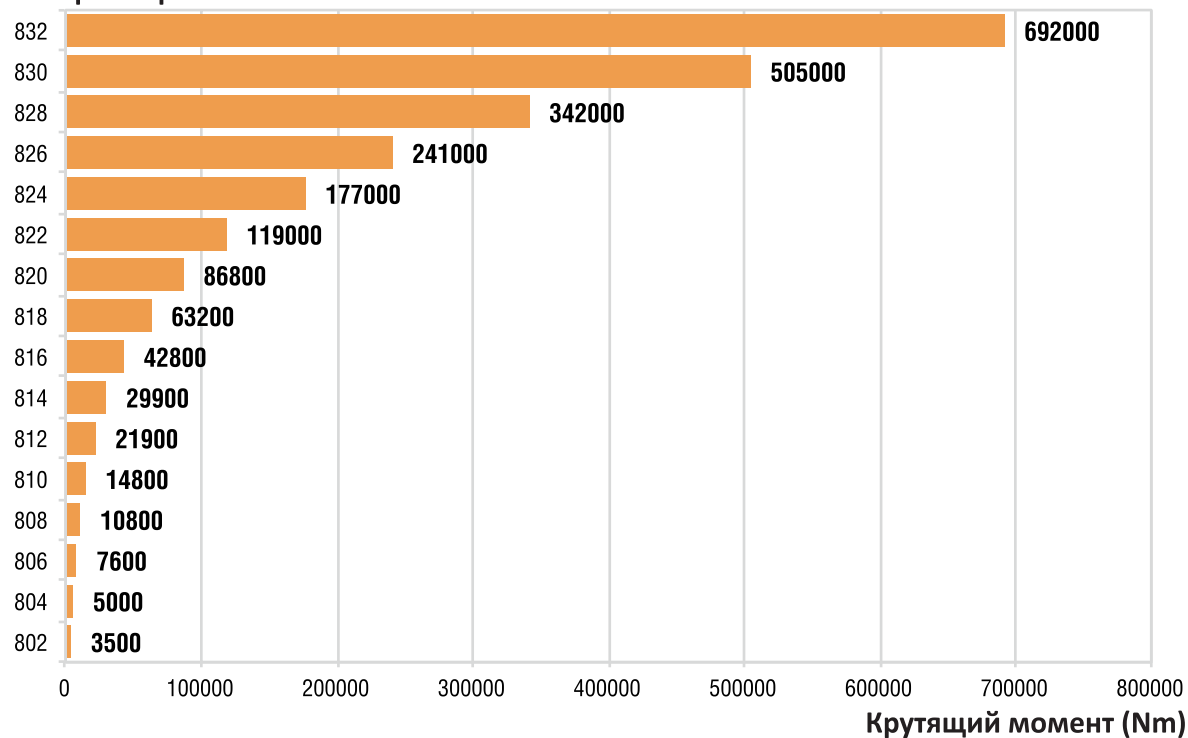

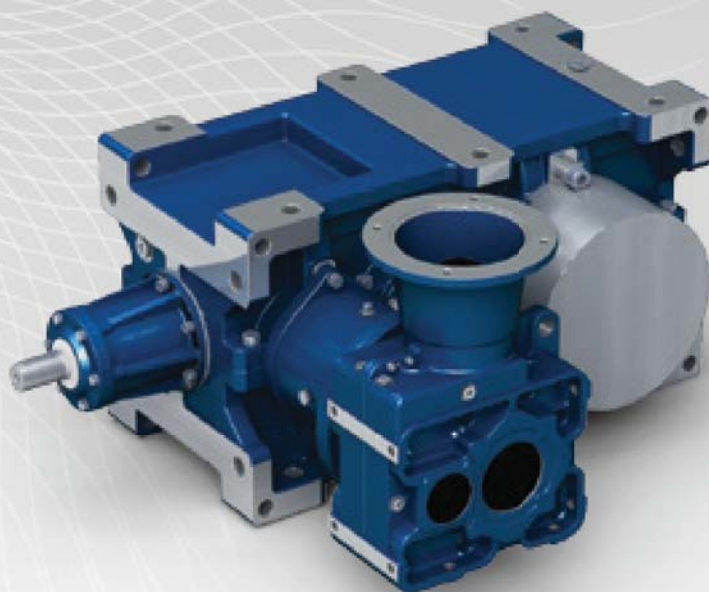

since in 1993

## RXO/O

### Цилиндрический редуктор для ковшовых элеваторов

Серия RXO-O для ковшовых элеваторов берёт начало от стандартной серии RX, к которой присоединен вспомогательный редуктор для изменения выходной скорости.

В результате редуктор обеспечивает первую скорость для выполнения стандартных операций и вторую скорость (намного меньшую) для позиционирования.

Типоразмер

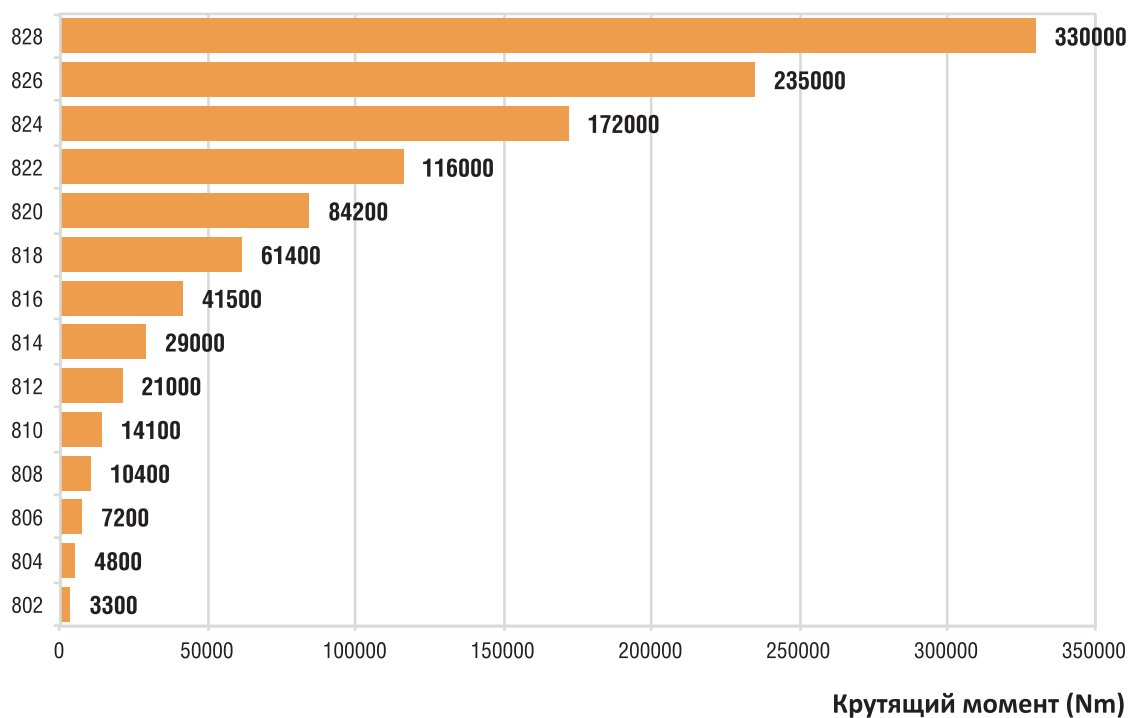

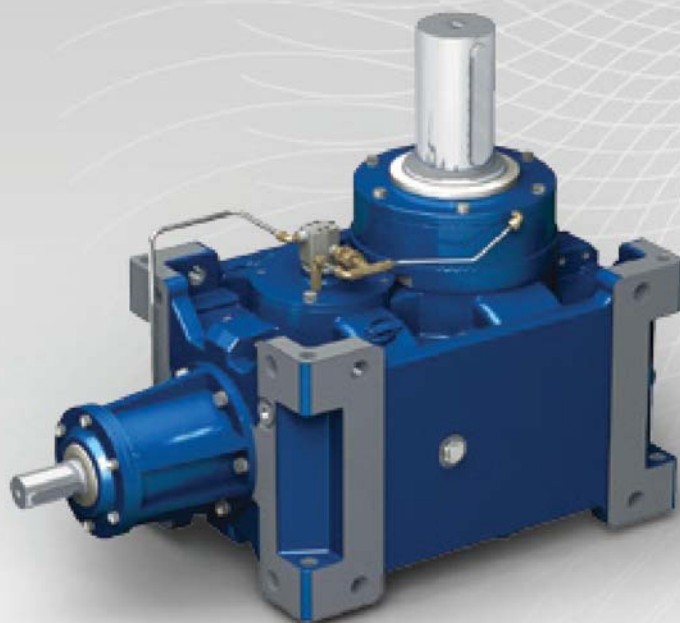

since in 1993

**RXO/TR**

## Цилиндрикоконический редуктор для градирен

Серия цилиндрикоконических редукторов **RXO/TR** специально создана для использования в составе механизма для вращения вентилятора градирен с отдельным применением редуктора и электродвигателя. Самые бесшумные и надежные в своем классе.

Так же широко применяется в целлюлозно-бумажной промышленности на различных миксерах и мешалках.

Типоразмер

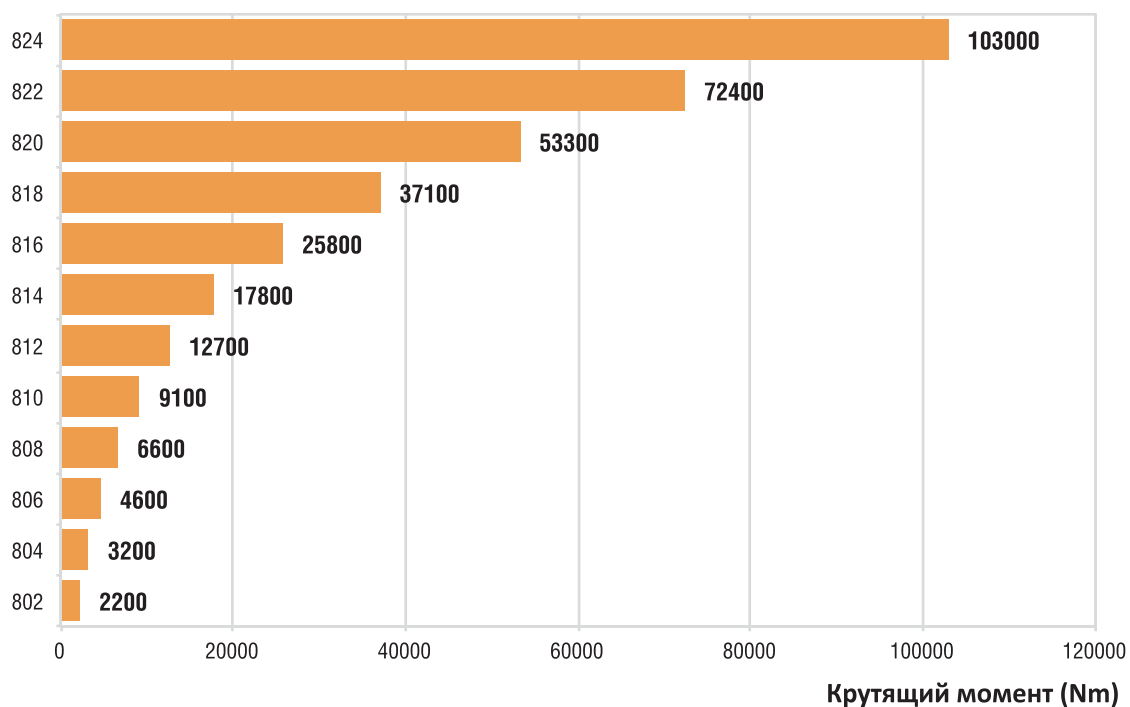

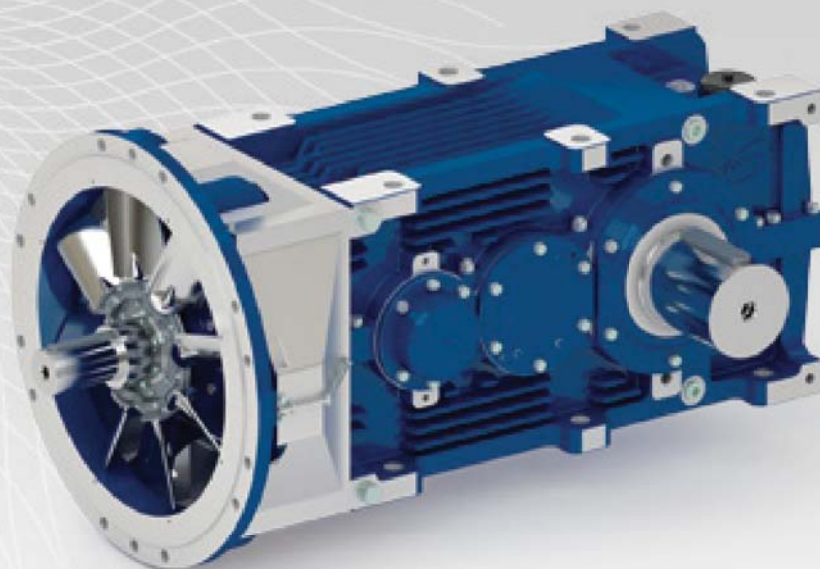

since in 1993

## RXM

### Цилиндрикоконический горнодобывающий редуктор

Редукторы серии **RXM** были специально разработаны для применения, как приводы конвейера для горнодобывающей промышленности, где исключительные характеристики, улучшенный срок службы подшипников и увеличение тепловой мощности являются основными задачами. Серия **RXM** усилена высокой мощностью по отношению к весу, где параметры могут быть изменены в соответствии со специфическими требованиями заказчиков. Серия редукторов RXM - это совершенство конвейерных систем.

Типоразмер

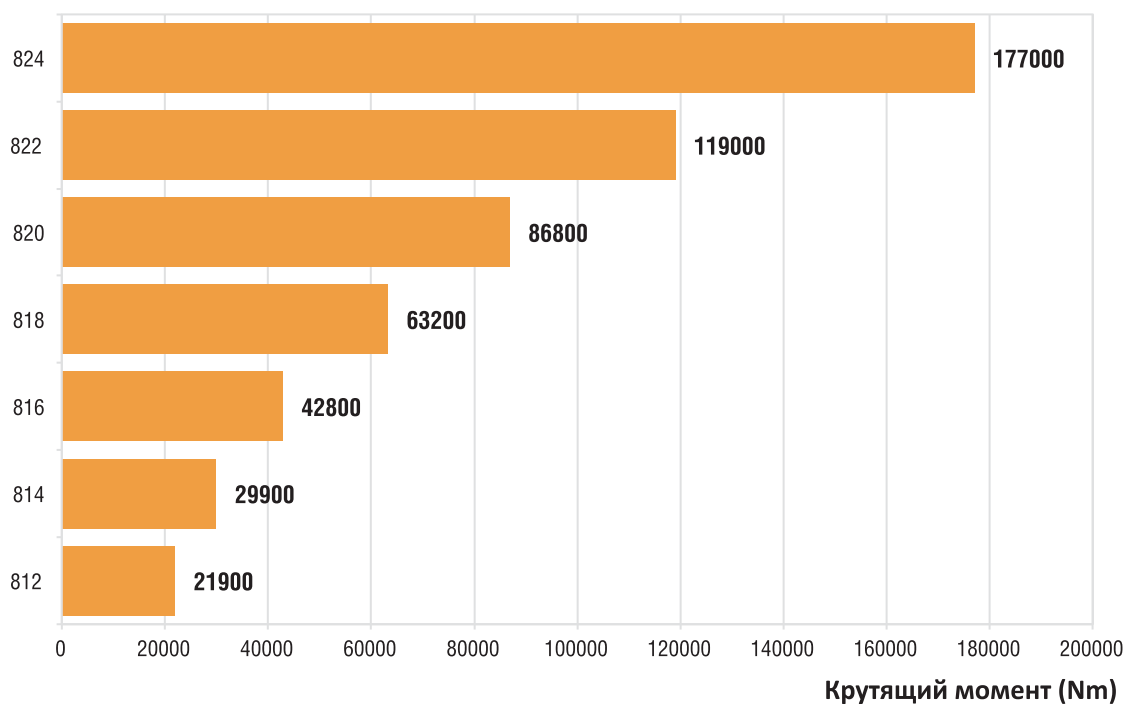

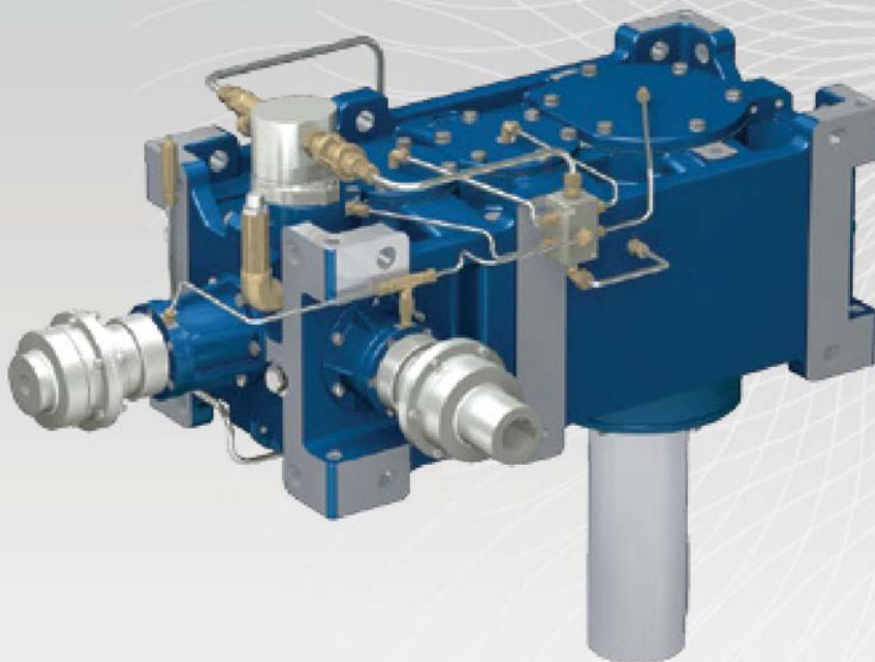

since in 1993

**RXP/MX**

## Цилиндрикоконический редуктор

Эта серия цилиндрикоконических мотор-редукторов **RXP/MX** для миксеров и/или аэраторов является особенной и предназначена выдерживать высокие осевые нагрузки.

Типоразмер

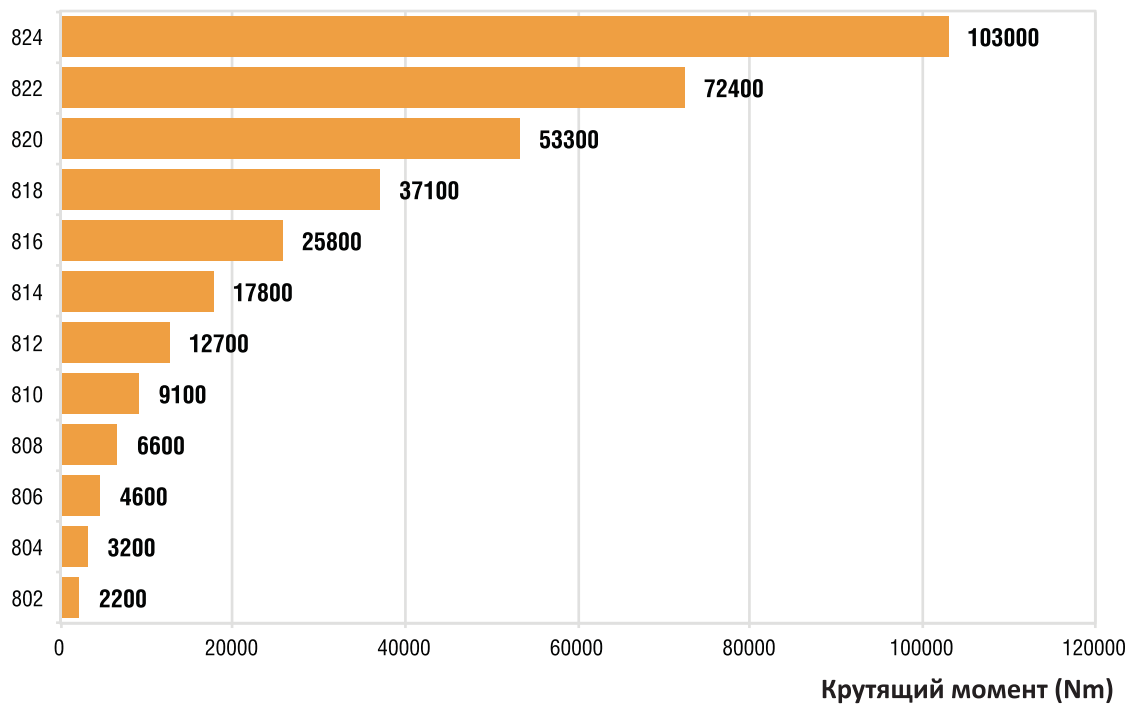



since in 1993

**EXB**

## Коническо-планетарный редуктор

Прямоугольные планетарные редукторы **EXB** сочетают в себе высокую производительность с компактным размером. Эти редукторы поставляются в широком диапазоне передаточного отношения, что обеспечивает бесшумную работу в различных сферах применений. Современный дизайн и передовые технологии производства гарантируют типично высокое качество и производительность коническо-планетарного редуктора **EXB**. Трансформируй свой бизнес с лучшим продуктом.

Типоразмер

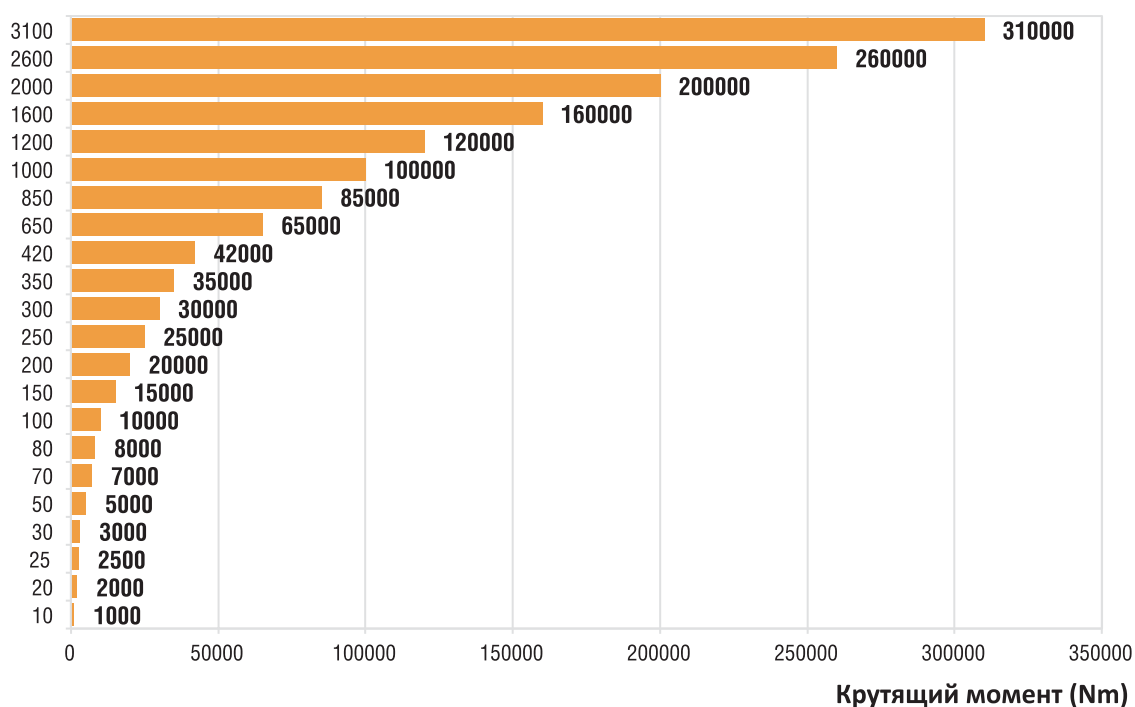

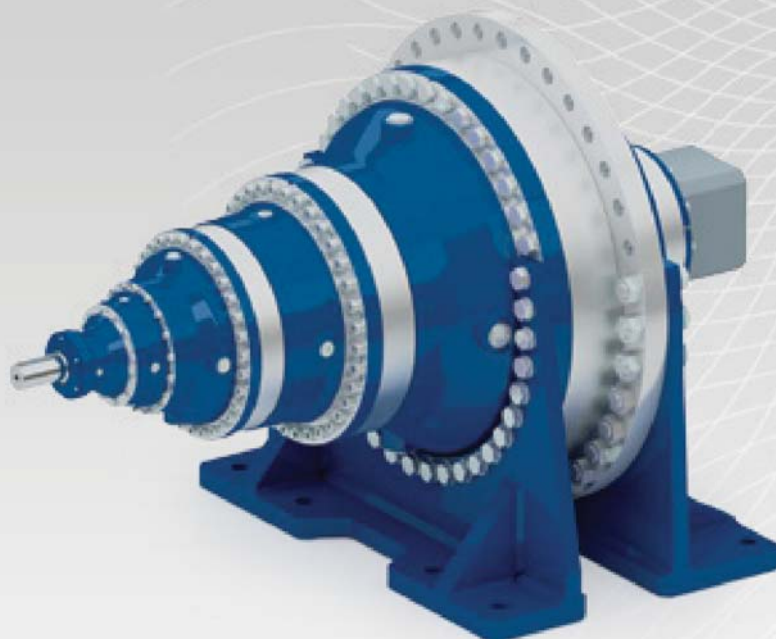

since in 1993

EX

## Планетарный редуктор (мультиплекатор)

Новая серия планетарных редукторов, установившая новый стандарт на рынке приводной техники. Конструкция данного редуктора обеспечивает высокую производительность с компактными размерами и подходит для широкого спектра применений, где необходима надежная передача. Широкий выбор передаточного отношения и наличия многочисленных промежуточных размеров позволяют удовлетворить любую потребность в тяжелых условиях эксплуатации. Лучшее решение для высокой производительности.

Типоразмер

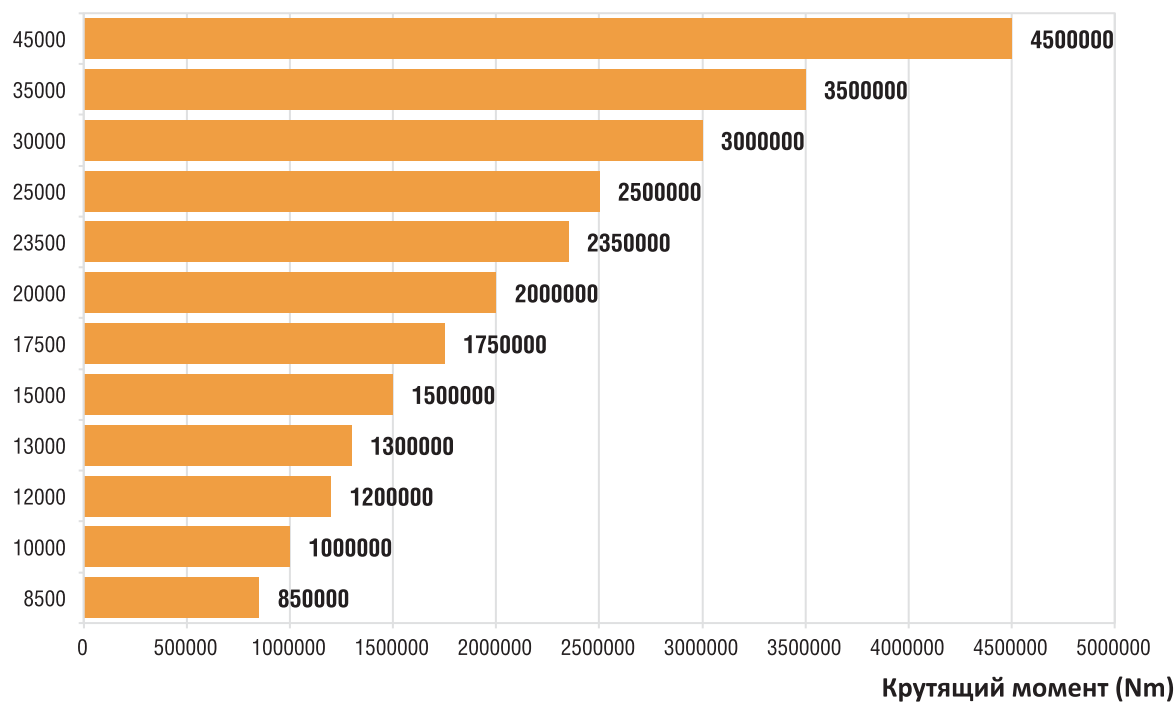



since in 1993

EX

## Планетарный редуктор

Это компактные и, тем не менее, достаточно мощные редукторы. Планетарные передачи делают данные редукторы идеальным решением для тяжёлых условий работы с ударными нагрузками и возможными заеданиями.

Конфигурация редуктора очень гибкая благодаря возможности различных монтажных позиций, различным расположениям зубчатых колёс, выходных валов и различным видам соединения с электродвигателем.

Поэтому наличие идеального совпадения с любой задачей по созданию привода — это больше, чем просто желание. Это то, на что потребители могут смело рассчитывать, всегда.

Типоразмер

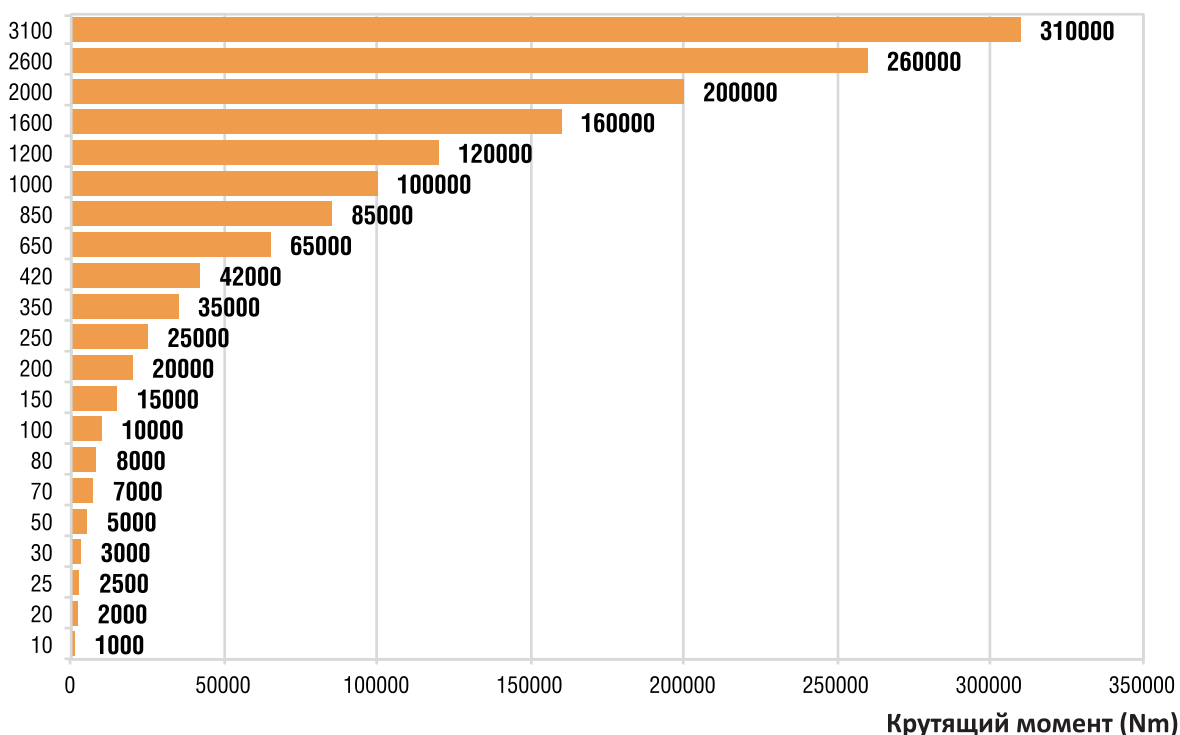



since in 1993

EX/V

## Планетарный редуктор

Редукторы механизма поворота производства СТМ являются важными компонентами, способными выдерживать очень высокие значения крутящего момента при сохранении компактных размеров, малого веса и высокой эффективности, используемые в башенных кранах, ветрогенераторах, мобильных бурилках и мешалках. Широкий ряд передаточных чисел позволяет выбрать оптимальные размер и тип двигателя, который наилучшим образом подходит для требований эксплуатации: гидравлический или электрический. Для данной серии доступен гидравлический тормоз, а также коническая первая ступень. Простота монтажа, надежность в эксплуатации и универсальность делают эти редукторы пригодными для наиболее тяжелых условий эксплуатации.

Типоразмер

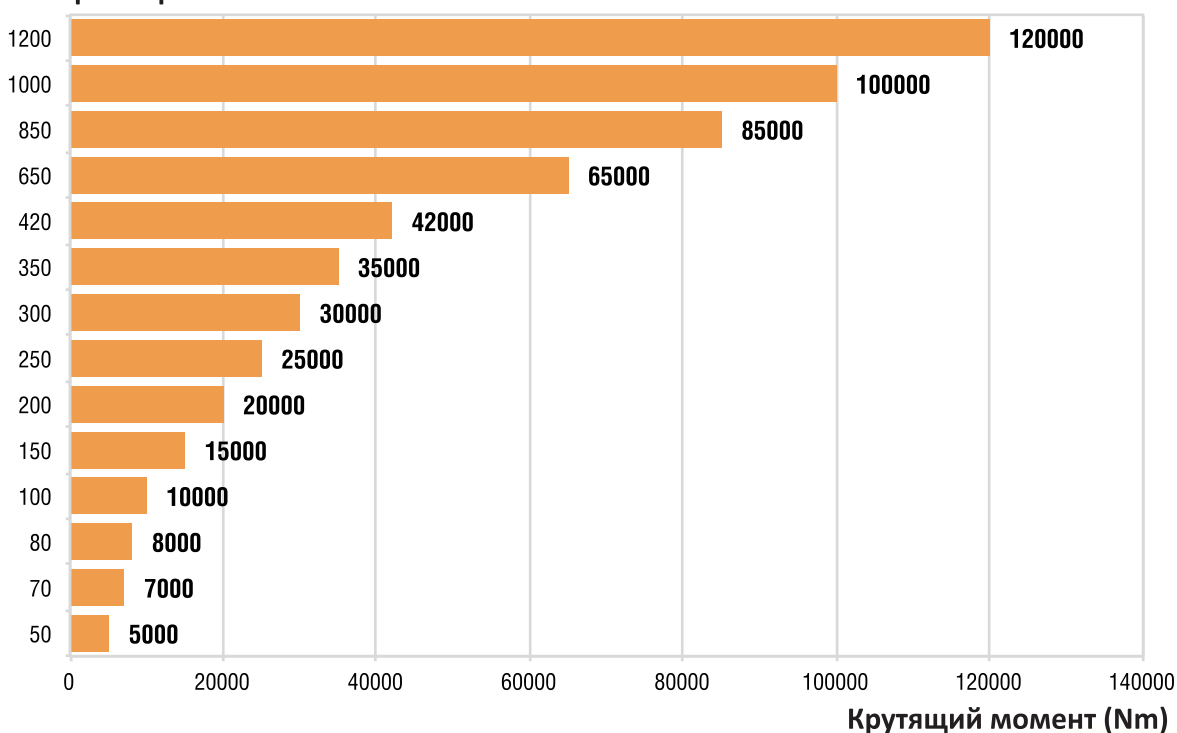



**EXR**

*since in 1993*

## Комбинированный планетарный редуктор

Редукторы **EXR** объединяют в себе высокую производительность и надежность планетарных приводов с эффективностью и надежностью цилиндро-конического редуктора. Комбинированные планетарные редукторы EXR идеально подходят для применения там, где требуется высокая удельная мощность наряду с пониженной выходной скоростью. По сравнению с соосными редукторами, комбинированные **EXR** гарантируют значительные преимущества по теплостойкости, передаточному числу и бесшумной работе двигателя. Мощность без компромиссов.

Типоразмер

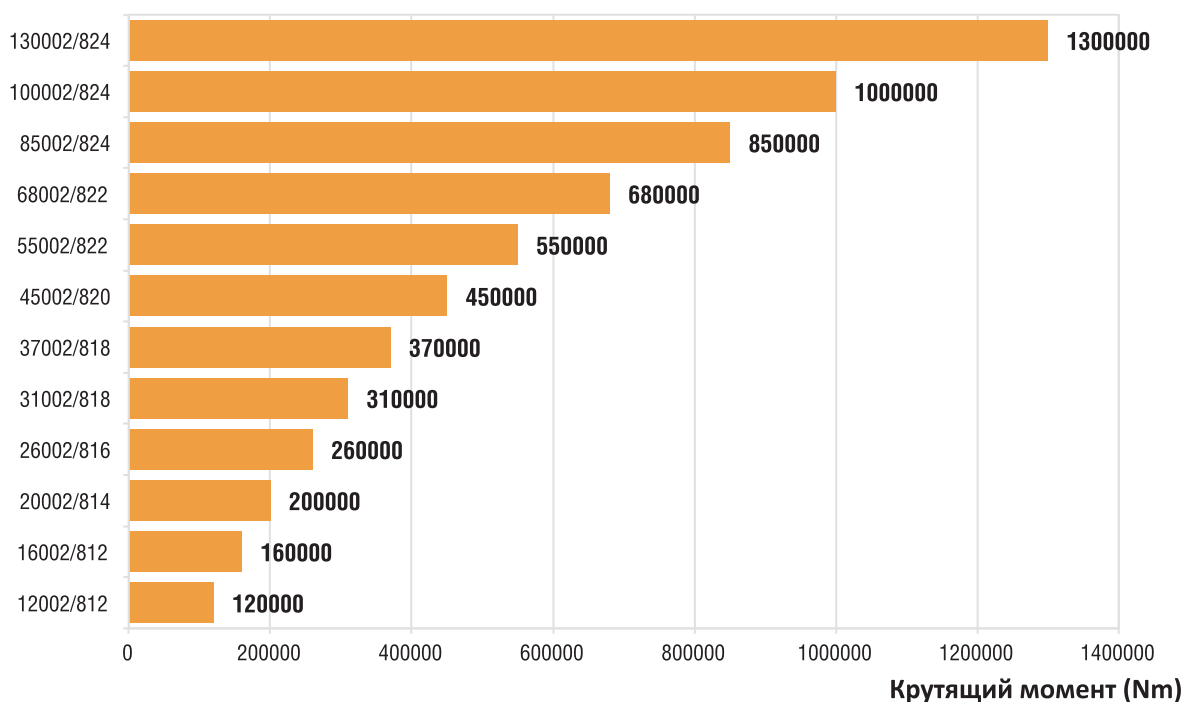



since in 1993

U

## Червячный редуктор с универсальным корпусом

STM team представляет новый тип кубических червячных редукторов.

Данное исполнение подходит для многих установочных позиций и обеспечивает лучшую модульность. Благодаря бронзовой входной муфте, появилась возможность соединять все типоразмеры IEC и электродвигателей с короткозамкнутым ротором и сделала доступным большое разнообразие возможных конфигураций редуктора, в то же время увеличивая общее качество вследствие ликвидации фреттинг-коррозии.

Корпус проектировался с учётом оптимальной формы для отвода тепла и упрощения чистки редуктора даже в самых неблагоприятных условиях окружающей среды. соединения с электродвигателем.

Поэтому наличие идеального совпадения с любой задачей по созданию привода — это больше, чем просто желание. Это то, на что потребители могут смело рассчитывать, всегда.

Типоразмер

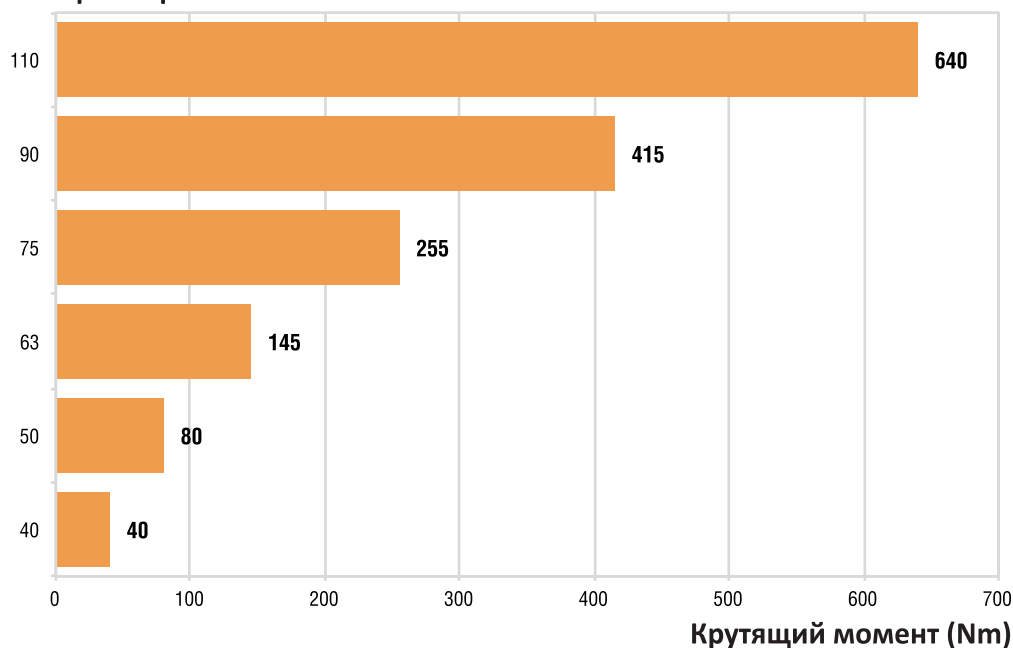



since in 1993

R

## Червячный редуктор

Наша компания приняла решения модернизировать основной продукт посредством добавления трёх инновационных принципов: двух технических и одного коммерческого. Все алюминиевые детали производятся литьём под давлением (для типоразмеров от 28 до 70) для увеличения крутильной и пространственной жёсткости. ZI-профиль зуба выполняется для увеличения КПД и бесшумности работы. В добавление к этому модульно присоединяемый выходной фланец был добавлен для увеличения гибкости применения.

Типоразмер

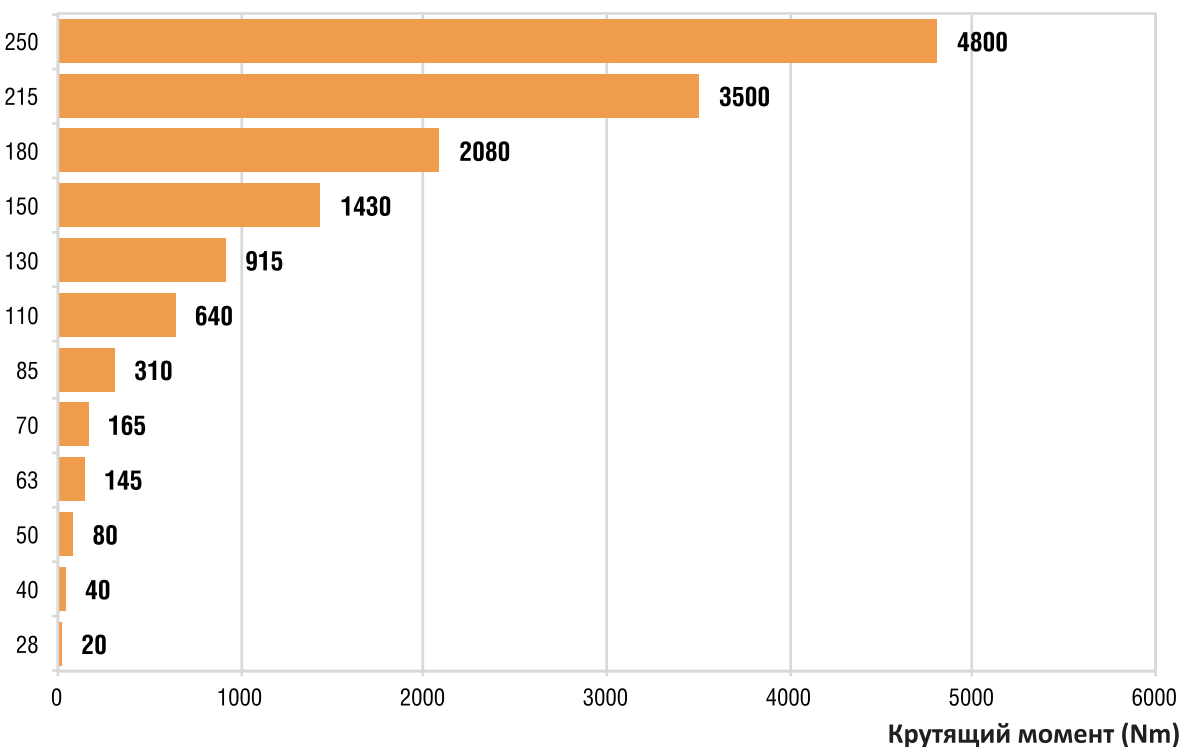

РАЗРАБОТАНО И  
ПРОИЗВЕДЕНО  
В ИТАЛИИ  
[www.stmspa.ru](http://www.stmspa.ru)

ЭНЕРГО-  
СБЕРЕЖЕНИЕ



since in 1993

CR

## Цилиндро-червячный редуктор

При проектировании этого вида редукторов инженеры STM создали один корпус для размещения всех зубчатых колёс. Это решение способствует эффективному рассеиванию теплоты, а также высокой жёсткости корпуса и простоте устройства. Эффективность будет бесспорно улучшена в дальнейшем, равно как износостойкость и крутящий момент. Компромисс между ценой и качеством особенно оптимален для средних передаточных чисел. соединения с электродвигателем.

Поэтому наличие идеального совпадения с любой задачей по созданию привода — это больше, чем просто желание. Это то, на что потребители могут смело рассчитывать, всегда.

Типоразмер

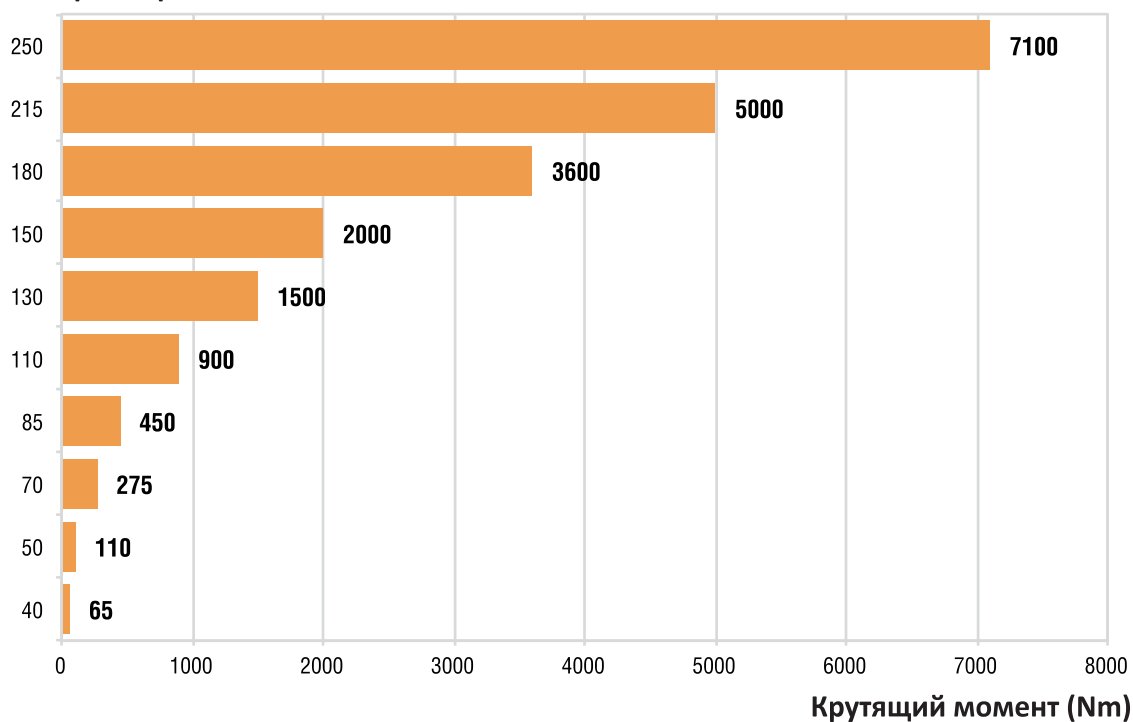



since in 1993

**RR**

## Двухступенчатый червячный редуктор

Просто соединив два изделия, мы получаем серию двухступенчатых редукторов для малых передаточных отношений: меньше КПД, но больше конкурентоспособность.

РАЗРАБОТАНО И  
ПРОИЗВЕДЕНО  
В ИТАЛИИ



www.stmspa.ru

Типоразмер

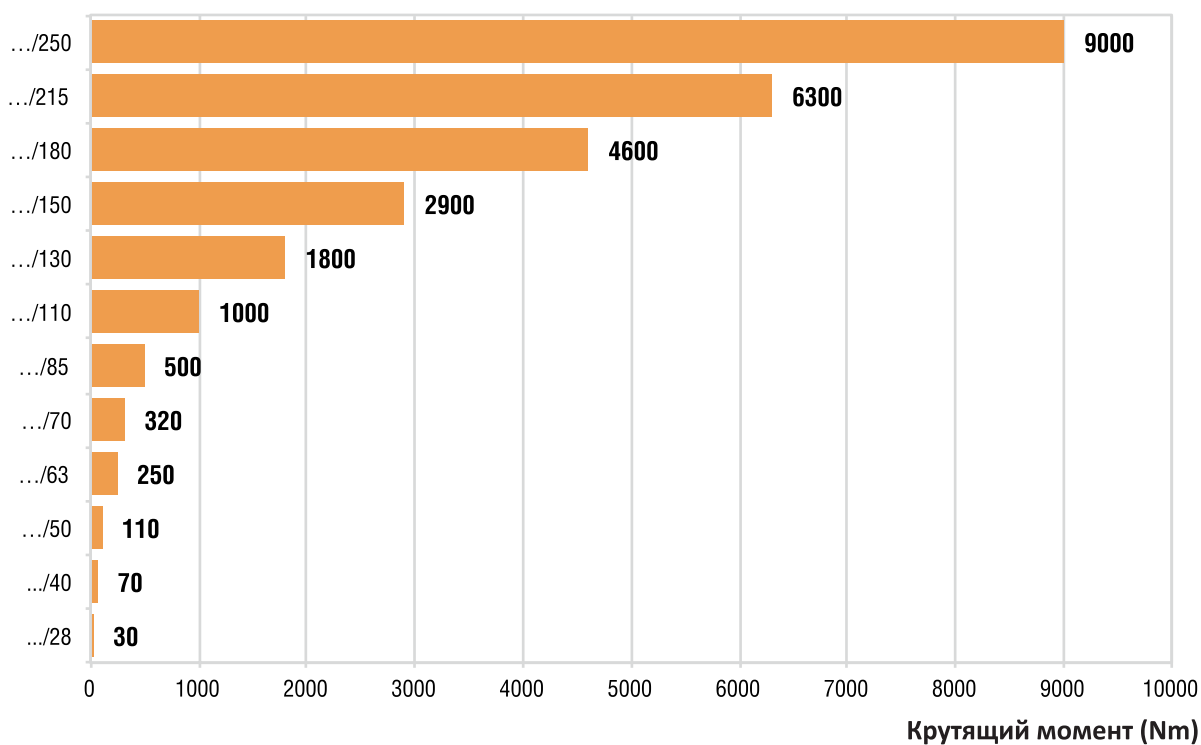



since in 1993

WMF

## Механический регулятор скорости вращения

Механические вариаторы применяются в конструкциях, где невозможно использование частотных преобразователей.

Вариаторы STM предназначены для плавного изменения скорости вращения выходного вала.

Два сателлита планетарной передачи, зажатые между фрикционными зажимами, передают с помощью трения крутящий момент. За счет изменения радиуса, на котором происходит передача момента от дисков к сателлитам, изменяется передаточное число.

Механические вариаторы STM спроектированы с соблюдением принципа модульности: литой корпус с фланцем B5, позволяющим монтировать электродвигатель; съемные фланцы различных диаметров на выходе; съемные лапы; регулировочная ручка, которая может быть размещена на любой стороне.

Как и в других механизмах нашего производства в вариаторах применены только высококачественные материалы, детали и комплектующие, сборка готовых механизмов производится по самым передовым технологиям, используются лучшие смазки, что позволяет гарантировать стабильность эксплуатационных характеристик, высокий коэффициент полезного действия и продолжительный срок службы.

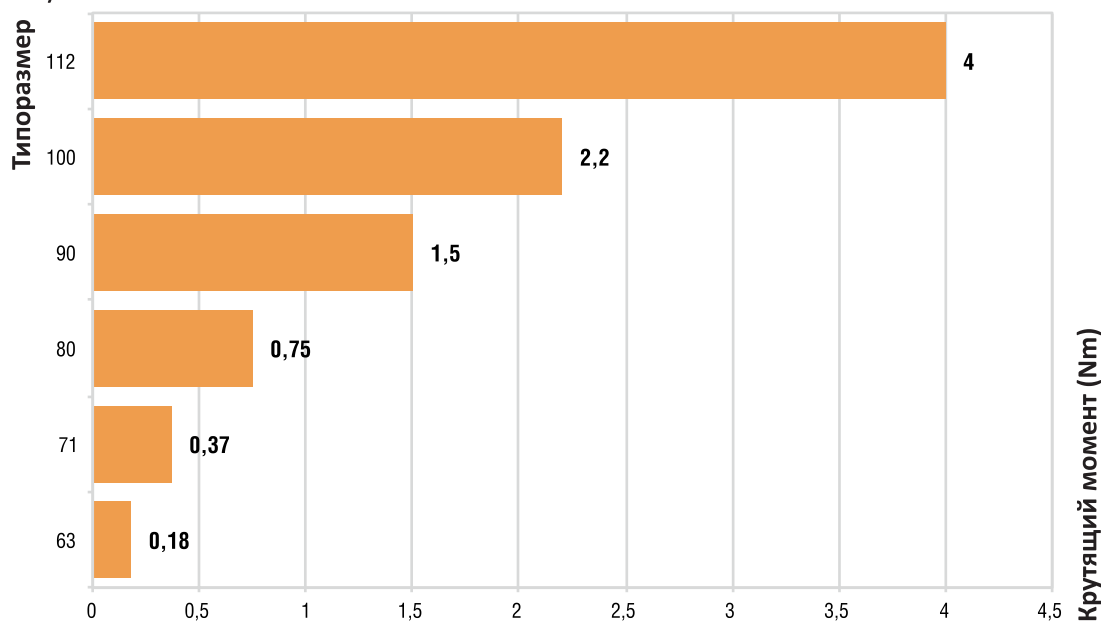

РАЗРАБОТАНО И  
ПРОИЗВЕДЕНО  
В ИТАЛИИ



www.stmspa.ru



since in 1993

W

## Червячный редуктор

Это новая линейка мотор-редукторов изготавливаемых в Италии заводом STM S.p.A.

Широкий диапазон габаритов (от WMI 25 до WMI 150) и передаточных чисел позволяют широко использовать мотор-редукторы этой линейки в производстве.

Типоразмер

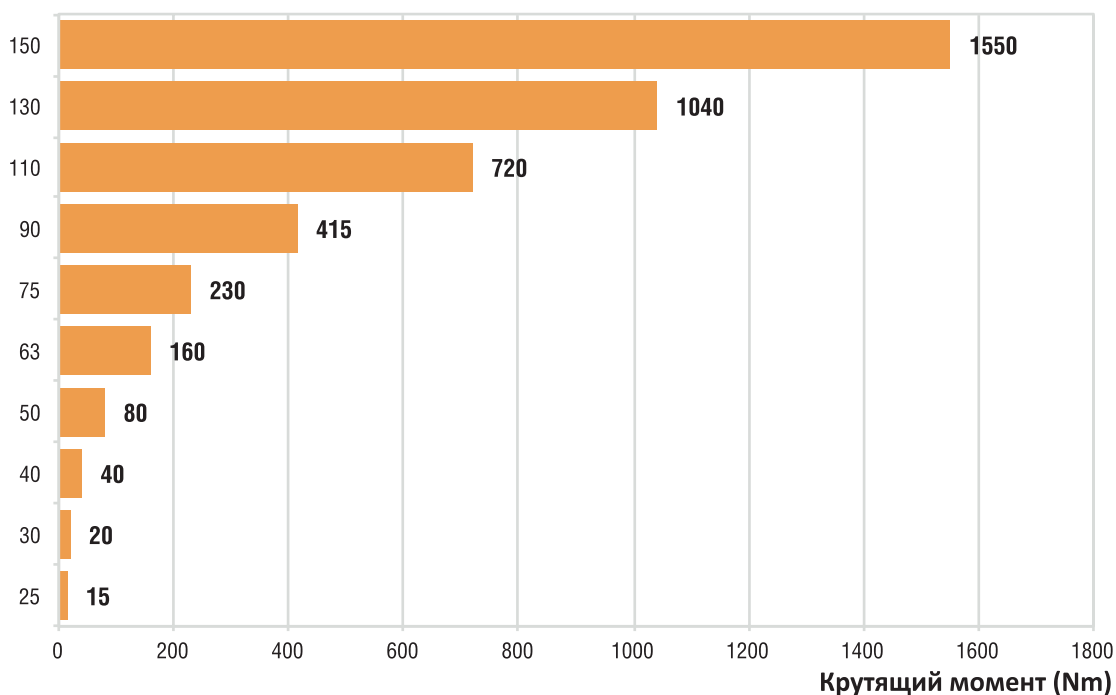

РАЗРАБОТАНО И  
ПРОИЗВЕДЕНО  
В ИТАЛИИ



[www.stmspa.ru](http://www.stmspa.ru)

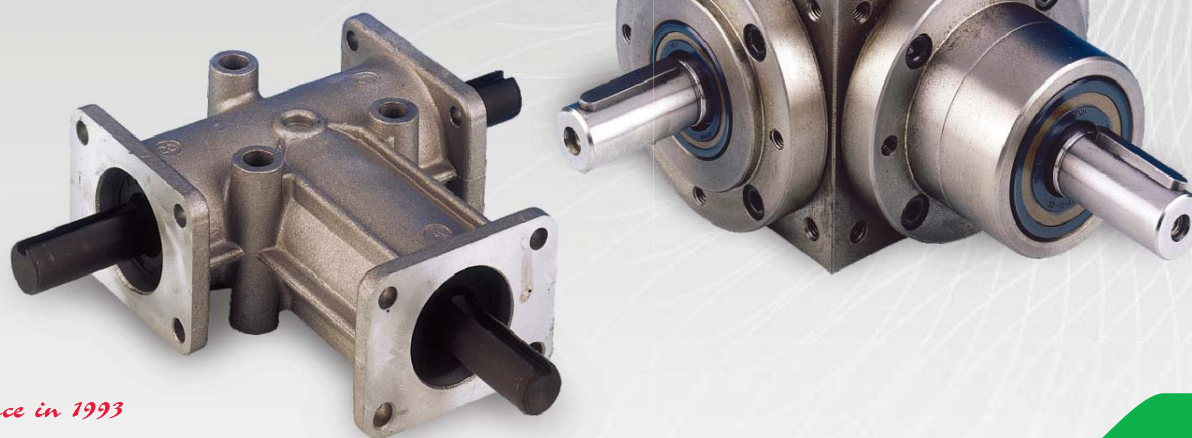

since in 1993

Z-ZL

## Угловые редукторы

Конические редукторы серии Z позволяют понять связь между мощностью и размерами, а также возможность бесшумной непрерывной работы даже на высоких скоростях.

Конические редукторы серии ZL бесшумны и обладают малой массой.

Типоразмер Z

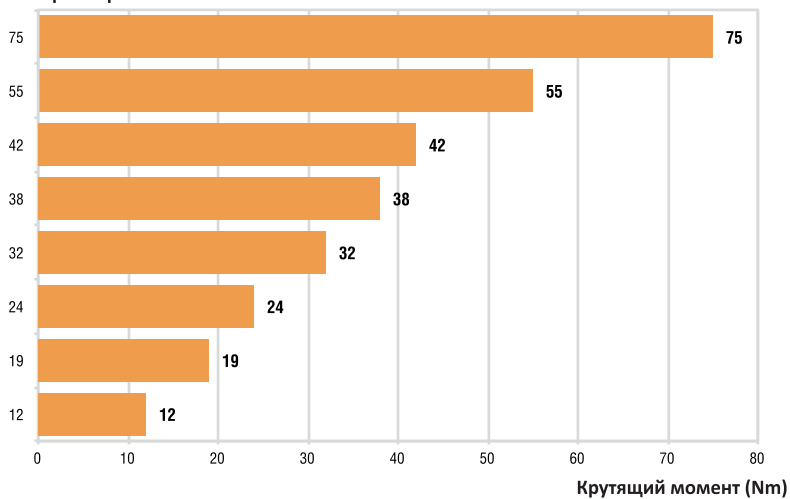

Типоразмер ZL

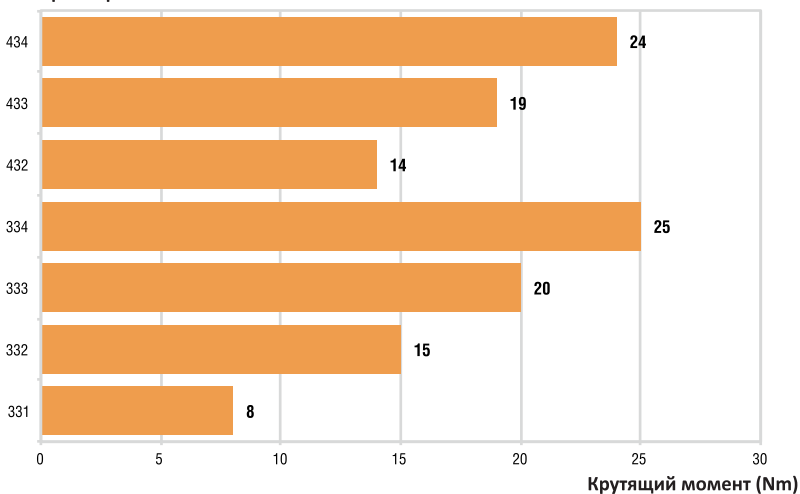



since in 1993

T-M

## Электродвигатели

Электродвигатели STM серии T, D, M удовлетворяют всем международным стандартам.

Электродвигатели переменного тока поставляются в следующих версиях:

- TN - Стандартный трехфазный двигатель;
- DN - Двухскоростной трехфазный двигатель;
- MN - Стандартный однофазный двигатель;
- XN - Однофазный двигатель с высоким пусковым моментом;
- TF - Стандартный трехфазный двигатель с торможением;
- DF - Двухскоростной трехфазный двигатель с торможением;
- MF - Стандартный однофазный двигатель с торможением;
- XF - Однофазный двигатель с торможением и высоким пусковым моментом.

Типоразмер

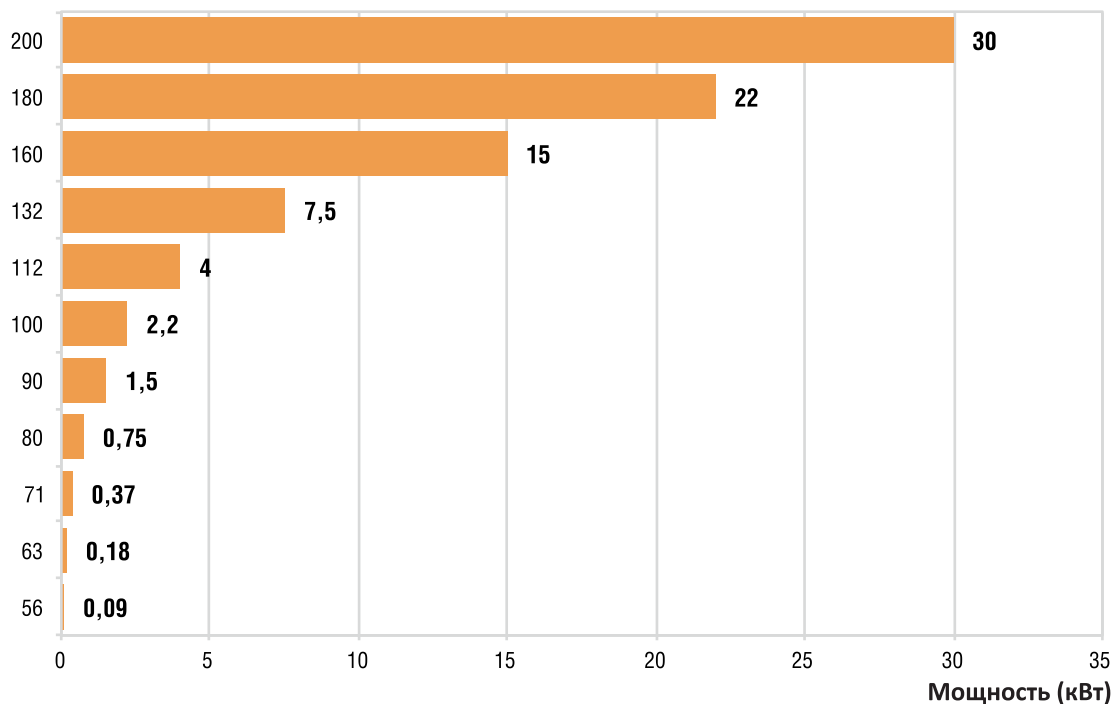



since in 1993

VL

## Электродвигатели

Высокое качество и компактность — одни из главных особенностей, которые Вы непременно оцените при работе с нашими новыми трёхфазными электродвигателями VELA.

### Типоразмер

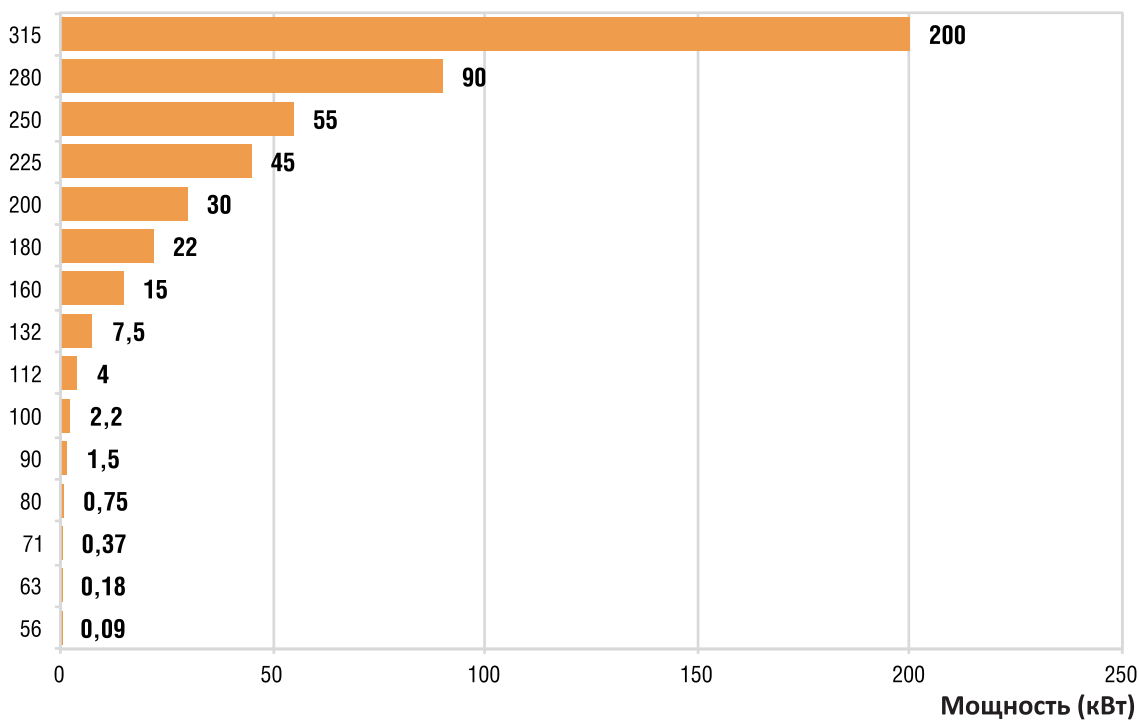



since in 1993

ESV

## Электронный вариатор скорости

STM SPA, один из ведущих производителей приводных систем, представил новый ESV (электронный вариатор скорости).

В этой версии ESV преобразована старая концепция электронного вариатора в Три-вариатор. Удобный интерфейс системы управления, микропроцессор управления благодаря которому вход и выход системы может быть цифровой и аналоговый. Он легко взаимодействует с контрольными системами такими как PLC или микропроцессорным контролем благодаря цифровой и аналоговой системе ввода вывода, имеет удобный интерфейс системы управления RS-485 и клавиатуру для конфигурирования. Просто подключите ESV к сети и без какой-либо необходимости настройки программ вы получаете все преимущества скоростного вариатора без рисков утечек масла.

Типоразмер

